

Приложение №3
К Правилам благоустройства
Холмского муниципального округа Сахалинской
области

Утверждены решением Собрания
Холмского муниципального округа
Сахалинской области
26.03.2026 41/7-331

ДИЗАЙН-КОД ХОЛМСКОГО МУНИЦИПАЛЬНОГО ОКРУГА САХАЛИНСКОЙ ОБЛАСТИ



ДИЗАЙН-КОД ХОЛМСКОГО МУНИЦИПАЛЬНОГО ОКРУГА САХАЛИНСКОЙ ОБЛАСТИ

ПРАВИЛА РАСПОЛОЖЕНИЯ И ОФОРМЛЕНИЯ ИНФОРМАЦИОННЫХ КОНСТРУКЦИЙ.
ЧАСТЬ 1. ИНФОРМАЦИОННЫЕ И РЕКЛАМНЫЕ КОНСТРУКЦИИ НА ФАСАДЕ ЗДАНИЯ
ЧАСТЬ 2. ИНФОРМАЦИОННЫЕ КОНСТРУКЦИИ В ГОРОДСКОЙ СРЕДЕ

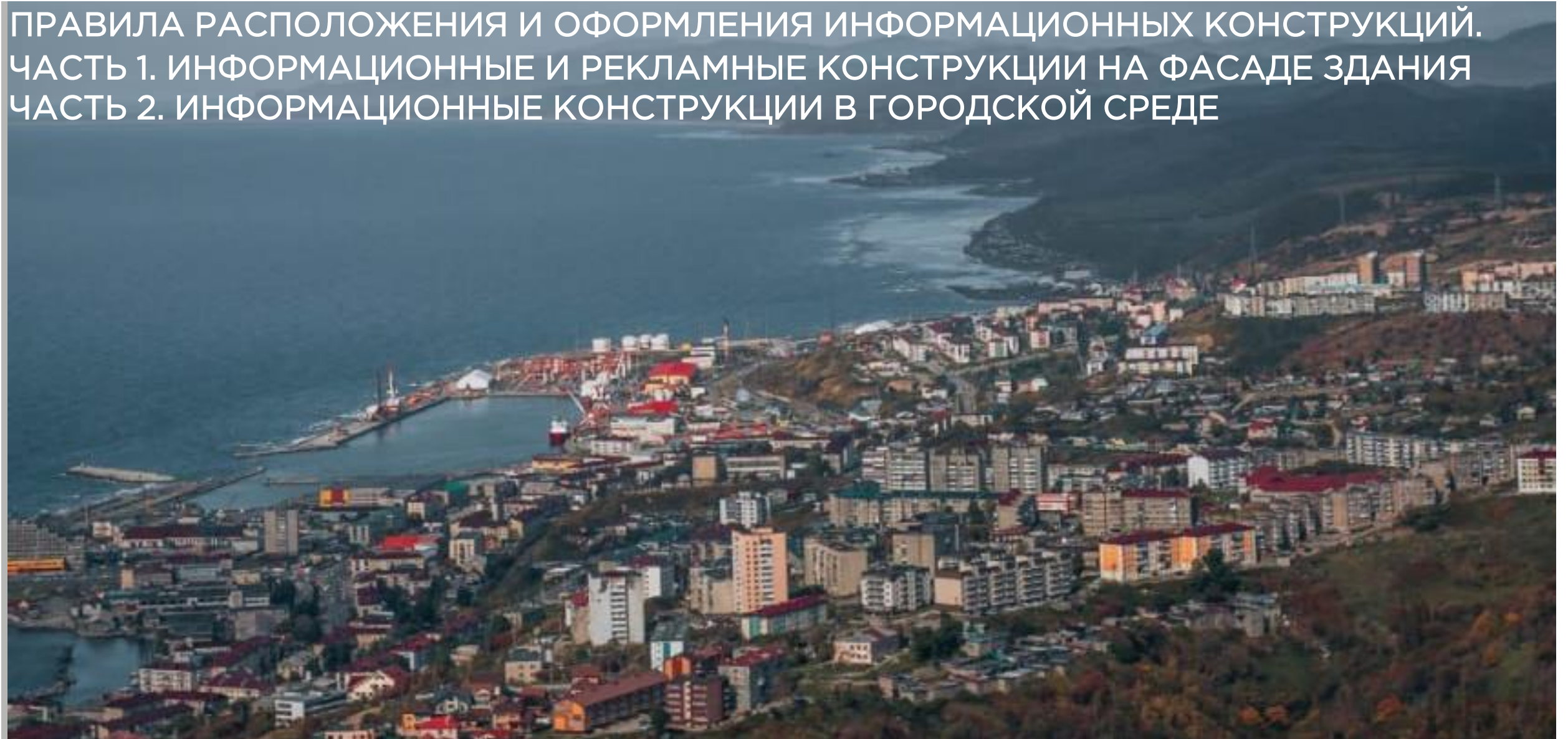

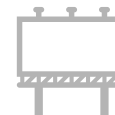

ОГЛАВЛЕНИЕ

Часть I. Информационные и рекламные конструкции на фасаде здания			
Типология зданий	4	Цветовое решение вывесок	55
Типология информационных и рекламных конструкций	5	Подсветка вывесок	61
Вывеска	6	Типографика	66
Информационный указатель	7	Правила расположения и оформления рекламных конструкций на фасаде	68
Информационный стенд	8	Рекламная конструкция в светопрозрачном проёме	69
Городской носитель	9	Рекламная конструкция на глухой части торца	74
Рекламная конструкция	10	Временные рекламные конструкции (баннеры)	77
Разрешенные и запрещенные информационные конструкции на фасаде	11	Часть II. Информационные конструкции в городской среде.	
Разрешенные и запрещенные рекламные конструкции на фасаде	13	Типология информационных конструкций в городской среде	80
Правила расположения и оформления информационных конструкций на фасаде	14	Типология рекламных конструкций в городской среде	81
Зелёные зоны вывесок	15	Классификация информационных конструкций в городской среде	82
Зелёные зоны панель-кронштейнов	16	Навигационный указатель	84
Общие требования к размещению информационных и рекламных конструкций	17	Навигационная стена	87
Настенная вывеска	23	Информационные и афишные стенды	91
Вывеска в светопрозрачном проеме	32	Афишная тумба и пиллар	94
Оформление вывесок на козырьке	35	Сити-формат	97
Панель-кронштейн	39	Штендер	102
Крышная установка	42	Стела АЗС	104
Информационный указатель	45	Сити-борд	106
Информационный указатель на несколько организаций	48	Билборд	108
Информационный стенд	50		
Мемориальная доска	52		
Адресная табличка	54		

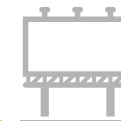

ИНФОРМАЦИОННЫЕ КОНСТРУКЦИИ НА ФАСАДЕ ЗДАНИЯ

ТИПОЛОГИЯ ЗДАНИЙ

Правила размещения и оформления информационных и рекламных конструкций зависят от типа здания, но в котором эти конструкции размещаются.

Выделяются два типа зданий;

- особо ценные здания, к которым предъявляются повышенные требования по внешнему облику и сохранению первоначального вида;
- все остальные здания, помещения которых полностью или частично выполняют общественные функции.

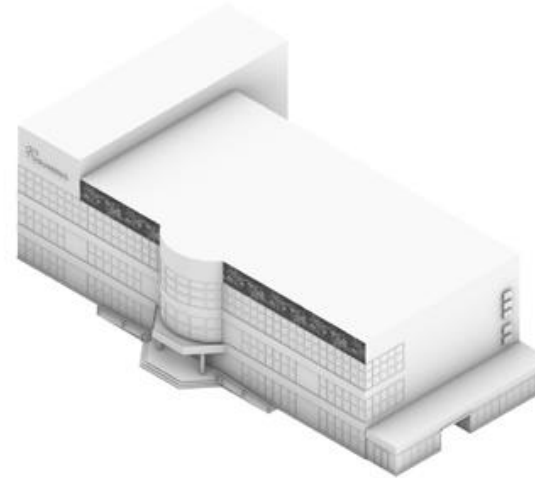

ОБЩЕСТВЕННОЕ ЗДАНИЕ

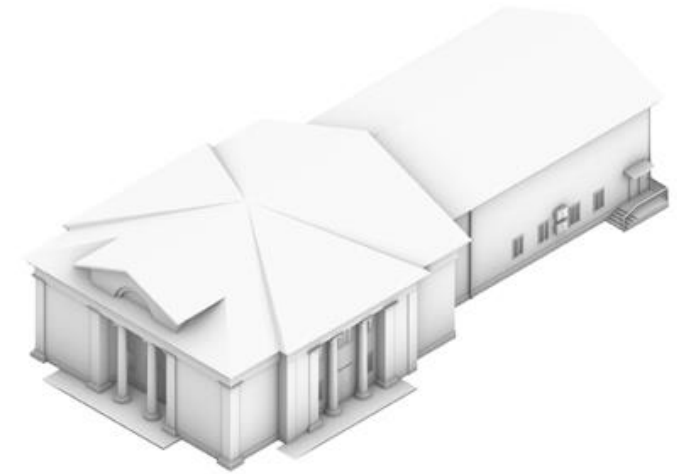

ОСОБО ЦЕННОЕ ЗДАНИЕ

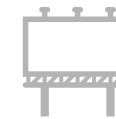

ИНФОРМАЦИОННЫЕ КОНСТРУКЦИИ НА ФАСАДЕ ЗДАНИЯ

ТИПОЛОГИЯ ИНФОРМАЦИОННЫХ И РЕКЛАМНЫХ КОНСТРУКЦИЙ

ВЫВЕСКА

- Настенная
- Настенная на торговом центре
- В светопрозрачном проеме
- На козырьке
- Панель-кронштейн
- Крышная конструкция

ИНФОРМАЦИОННЫЙ УКАЗАТЕЛЬ

- Настенный
- В светопрозрачной части входной двери
- На ограждении

ИНФОРМАЦИОННЫЙ СТЕНД

- Меню
- Афиша и расписание

РЕКЛАМНАЯ КОНСТРУКЦИЯ

- В светопрозрачном проеме
- Временные баннеры
- На глухой части торца

ГОРОДСКОЙ НОСИТЕЛЬ

- Адресный аншлаг
- Мемориальная доска

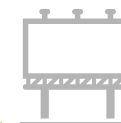

ИНФОРМАЦИОННЫЕ КОНСТРУКЦИИ НА ФАСАДЕ ЗДАНИЯ

ВЫВЕСКА

Конструкция, содержащая обязательную для доведения до потребителя информацию. Размещается на здании, строении, сооружении, в котором фактически находится (осуществляет деятельность) субъект и сведения о котором содержатся в данной информационной конструкции.

Вывеска может содержать следующие элементы:

- наименование;
- коммерческое обозначение;
- изображение товарного знака;
- фирменное наименование юридического лица;
- изображение знака обслуживания.

Правила рассматривают все допустимые типы вывесок и места на фасаде для их расположения.

✘ Типы вывесок и места их расположения, не описанные в Правилах, запрещены для использования в городе.

Типы по расположению



Настенная



Настенная на торговом центре



В светопрозрачном проеме



Панель-кронштейн



На козырьке



Крышная установка

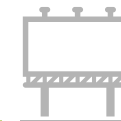

ИНФОРМАЦИОННЫЕ КОНСТРУКЦИИ НА ФАСАДЕ ЗДАНИЯ

ИНФОРМАЦИОННЫЙ УКАЗАТЕЛЬ

Информационная конструкция, содержащая обязательную для доведения до потребителя информацию, размещаемая на здании, строении, сооружении, в котором фактически находится (осуществляет деятельность) субъект, сведения о котором содержатся в данной информационной конструкции.

Информационный указатель кроме наименования может содержать один или несколько из следующих параметров:

- — коммерческое обозначение;
- — изображение товарного знака;
- — изображение знака обслуживания;
- — юридический адрес;
- — режим работы, телефон;
- - ИНН, ОГРН.

Правила рассматривают все допустимые типы информационных указателей и места на фасаде для их расположения.

✗ Места расположения и типы указателей, не описанные в дизайн-коде, запрещены для использования в городе.

Типы по расположению



Настенная



В светопрозрачной части входной двери



На ограждении

Типы по количеству организаций



На одну организацию



На несколько организаций

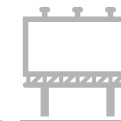

ИНФОРМАЦИОННЫЕ КОНСТРУКЦИИ НА ФАСАДЕ ЗДАНИЯ

ИНФОРМАЦИОННЫЙ СТЕНД

Конструкция, содержащая дополнительную информацию для доведения до потребителя.

Размещается на здании, строении, сооружении, в котором фактически находится (осуществляет деятельность) субъект и сведения о котором содержатся в данной информационной конструкции.

Информационный стенд кроме наименования организации может содержать один или несколько из следующих элементов:

- коммерческое обозначение;
- изображение товарного знака;
- изображение знака обслуживания;
- юридический адрес;
- режим работы, телефон;
- меню объектов общественного питания, состоящее из названия, описания и стоимости блюд;
- расписание культурных и спортивных учреждений, состоящее из названия, описания, даты и времени проведения мероприятия.

Дизайн-код рассматривает все допустимые типы информационных стендов и места на фасаде для их расположения.

Типы по функции



Меню



Расписание культурных или спортивных мероприятий

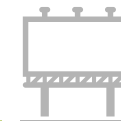

ИНФОРМАЦИОННЫЕ КОНСТРУКЦИИ НА ФАСАДЕ ЗДАНИЯ

ГОРОДСКОЙ НОСИТЕЛЬ

Конструкция, содержащая городскую информацию или навигацию.

К данной категории относятся:

- мемориальная доска;
- адресная табличка.

Адресная табличка — информационная конструкция, обозначающая место нахождения объекта адресации, структурированное в соответствии с принципами организации местного самоуправления в Российской Федерации и включающая в себя в том числе наименование элемента улично-дорожной сети и (или) наименование элемента планировочной структуры (при необходимости), а также цифровое и (или) буквенно-цифровое обозначение объекта адресации, позволяющее его идентифицировать.

Мемориальные доски являются архитектурно-скульптурными произведениями малой формы, предназначенными для установки на фасадах зданий с целью адресного увековечения памяти выдающихся исторических событий и личностей, или рассказывающие о происхождении названия улиц, площадей и других мест.

Типы по расположению



Адресный аншлаг



Мемориальная доска

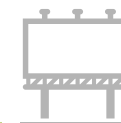

ИНФОРМАЦИОННЫЕ КОНСТРУКЦИИ НА ФАСАДЕ ЗДАНИЯ

РЕКЛАМНАЯ КОНСТРУКЦИЯ

Конструкция, содержащая маркетинговую информацию, рассчитанную на привлечение внимания к объекту рекламирования с целью формирования или поддержания интереса к нему.

Рекламный носитель может содержать один или несколько из следующих элементов:

- коммерческое обозначение;
- изображение товарного знака;
- изображение знака обслуживания;
- наименование организации;
- текстовая часть;
- графическая часть.

Дизайн-код рассматривает все допустимые типы рекламных конструкций и места на фасаде для их расположения.

✗ Типы рекламы и места для ее расположения, не описанные в дизайн-коде, запрещены для использования в городе.

Типы по расположению



На глухой части торца



На стене (только для временных баннеров)



В светопрозрачном проеме

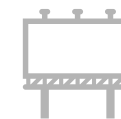

ИНФОРМАЦИОННЫЕ КОНСТРУКЦИИ НА ФАСАДЕ ЗДАНИЯ

РАЗРЕШЕННЫЕ И ЗАПРЕЩЕННЫЕ ИНФОРМАЦИОННЫЕ КОНСТРУКЦИИ

В данной таблице собраны основные габаритные параметры вывесок разного типа. Она поможет определить возможность установки той или иной вывески на разных типах здания.

Для торговых центров высота и ширина вывесок может иметь габаритные размеры больше нормируемых, но каждая вывеска (или система вывесок для каждого торгового центра) должна быть согласована Администрацией.







** См. стр.. 36

***При размещении вывески на фризе высота подложки или светового короба вывески должна быть равна высоте фриза, а длина подложки равна длине фриза

- Разрешено размещать по согласованию
- Запрещено размещать

 Особо ценные здания (см. том 1, стр. 7))

 Остальные здания, содержащие общественную функцию

Тип вывески и ее расположение	Оформление	Габариты, мм		Глубина	Отступ от фасада	Возможность размещения	
		Высота	Ширина				
НАСТЕННАЯ ВЫВЕСКА 	<ul style="list-style-type: none"> ВЫВЕСКА Без подложки ВЫВЕСКА С подложкой 	≤ 500*	≤ 12 000*	≤ 80	≤ 50	■	■
ВЫВЕСКА В СВЕТОПРОЗРАЧНОМ ПРОЕМЕ 	<ul style="list-style-type: none"> ВЫВЕСКА Без подложки ВЫВЕСКА С подложкой 	≤ 500, но не более 30% от площади остекления	≤ 12 000 и не более ширины проема	≤ 80	**	■	■
ВЫВЕСКА НА КОЗЫРЬКЕ 	<ul style="list-style-type: none"> ВЫВЕСКА Без подложки ВЫВЕСКА С подложкой 	≤ 500, но не более ≤70% от высоты козырька (или фриза) ***	≤ 12 000, но не более ≤70% от длины козырька (или фриза) ***	≤ 80	≤ 50	■	■
ПАНЕЛЬ-КРОНШТЕЙН 	<ul style="list-style-type: none"> ВЫВЕСКА Без подложки ВЫВЕСКА С подложкой 	≤ 500	≤ 500	≤ 100	≤ 200	■	■
КРЫШНАЯ УСТАНОВКА 	<ul style="list-style-type: none"> ВЫВЕСКА Без подложки ВЫВЕСКА С подложкой 	Габаритные размеры зависят от высоты здания, см. стр.. 69				■	■



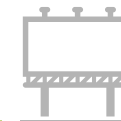













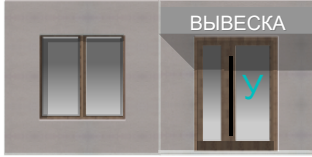

Продолжение таблицы на следующей странице

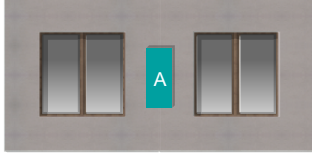

ИНФОРМАЦИОННЫЕ КОНСТРУКЦИИ НА ФАСАДЕ ЗДАНИЯ

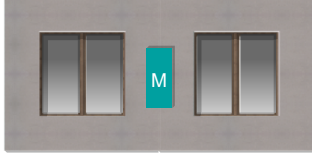
РАЗРЕШЕННЫЕ И ЗАПРЕЩЕННЫЕ ИНФОРМАЦИОННЫЕ КОНСТРУКЦИИ

* Высота и ширина информационных стендов для афиш может иметь габаритные размеры больше нормируемых по согласованию с Администрацией.

Тип вывески и ее расположение	Оформление	Габариты, мм				Возможность размещения
		Высота	Ширина	Глубина	Отступ от фасада	
ИНФОРМАЦИОННЫЙ УКАЗАТЕЛЬ НА СТЕНЕ 	УКАЗАТЕЛЬ Прозрачная подложка	≤ 800	≤ 600	≤ 30	—	 
	УКАЗАТЕЛЬ Монохромная подложка					 
	УКАЗАТЕЛЬ Цветная подложка					 
ИНФОРМАЦИОННЫЙ УКАЗАТЕЛЬ В СВЕТОПРОЗРАЧНОЙ ЧАСТИ ДВЕРИ 	УКАЗАТЕЛЬ Фигурный монохромный	≤ 600	≤ 400	≤ 10	—	 
	УКАЗАТЕЛЬ Фигурный цветной					 
ИНФОРМАЦИОННЫЙ СТЕНД (АФИШИ) 	СТЕНД Монохромный каркас	≤ 600*	≤ 800*	≤ 50	—	 
	СТЕНД Цветной каркас					 
ИНФОРМАЦИОННЫЙ СТЕНД (МЕНЮ) 	СТЕНД Монохромный каркас	≤ 400	≤ 600	≤ 50	—	 
	СТЕНД Цветной каркас					 

 Разрешено размещать по согласованию

 Запрещено размещать

 Особо ценные здания (см. том 1, стр. 7))

 Остальные здания, содержащие общественную функцию

Продолжение таблицы на следующей странице

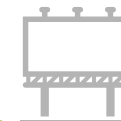

ИНФОРМАЦИОННЫЕ КОНСТРУКЦИИ НА ФАСАДЕ ЗДАНИЯ

РАЗРЕШЕННЫЕ И ЗАПРЕЩЕННЫЕ РЕКЛАМНЫЕ КОНСТРУКЦИИ

* Высота и ширина информационных стендов для афиш может иметь габаритные размеры больше нормируемых по согласованию с Администрацией.

Тип вывески и ее расположение	Оформление	Габариты, мм				Возможность размещения
		Высота	Ширина	Глубина	Отступ от фасада	
РЕКЛАМНАЯ КОНСТРУКЦИЯ В СВЕТОПРОЗРАЧНОМ ПРОЕМЕ						
	РЕКЛАМА Стенд	Заполнение плоскости остекления — не более 30%			≤ 150	■ ■
	РЕКЛАМА Панно	—			—	■ ■
	РЕКЛАМА Видеоэкран	—			≤ 150	■ ■
	РЕКЛАМА Объемные конструкции	—			≤ 300	■ ■
	РЕКЛАМА Прозрачный видеоэкран	Заполнение плоскости остекления — до 100% *			≤ 150	■ ■
РЕКЛАМНАЯ КОНСТРУКЦИЯ НА ГЛУХОЙ ЧАСТИ ТОРЦА						
	РЕКЛАМА Билборд	Заполнение плоскости фасада (без учета площади окон), на котором он расположен — не более 30%			—	■ ■
	РЕКЛАМА Видеоэкран	—			—	■ ■
	РЕКЛАМА Медиафасад	Заполнение плоскости фасада (без учета площади окон), на котором он расположен — не более 80%			—	■ ■
	РЕКЛАМА Проекционная установка	—			—	■ ■
ВРЕМЕННАЯ РЕКЛАМНАЯ КОНСТРУКЦИЯ						
	АФИША Баннер	Габаритные размеры устанавливаются для каждого здания индивидуально с учетом требований, описанных на стр.. 127			—	■ ■

■ Разрешено размещать по согласованию

■ Запрещено размещать

Особо ценные здания (см. том 1, стр. 7))

Остальные здания, содержащие общественную функцию

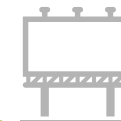

ИНФОРМАЦИОННЫЕ КОНСТРУКЦИИ НА ФАСАДЕ ЗДАНИЯ

ПРАВИЛА РАСПОЛОЖЕНИЯ И ОФОРМЛЕНИЯ

Данный раздел рассматривает правила оформления и размещения информационных конструкций на фасадах.

Он устанавливает единые требования к их расположению, определяя допустимые и запрещенные зоны размещения с целью сохранения архитектурного облика здания.

Регламентируются габаритные размеры конструкций, которые должны быть согласованы с масштабом и типом фасада. В разделе также детально прописаны требования к шрифтовому и цветовому оформлению, определяющие гарнитуры, высоту знаков и цветовые решения, обеспечивающие читаемость и гармонию с окружающей средой.

Дополнительно устанавливаются нормы по конструктивному исполнению и применяемым материалам.

Соблюдение данных правил направлено на формирование эстетически упорядоченной городской среды, удобной для ориентации и восприятия.

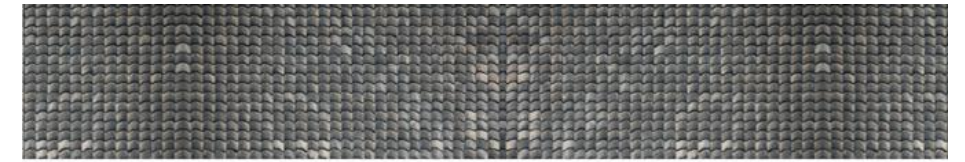



ИНФОРМАЦИОННЫЕ КОНСТРУКЦИИ НА ФАСАДЕ ЗДАНИЯ

ЗЕЛЕННЫЕ ЗОНЫ ВЫВЕСОК

Зеленые зоны вывесок — это зоны на фасаде, предназначенные для размещения вывесок и ограничивающие их габаритные размеры.

Зеленые зоны располагаются на фасаде в соответствии с занимаемыми организацией помещениями.

Максимальная высота — 0,5 м,
Максимальная длина — 70% от длины области фасада, соответствующей занимаемым организацией помещениям, и не более 12 м.

Вывески в несколько строк текста также должны быть вписаны в 0,5 м по высоте. В таких случаях следует уменьшать кегель шрифта, не выходя за пределы 50-сантиметрового диапазона.

Композиция объем и размеры вывески зависят от особенностей фасада, на котором расположена зеленая зона.

Допускается размещать вывески с подложкой в зеленой зоне с отступами от краев подложки до границы информационного поля не менее 0,05 м.

При использовании надписи из прописных и строчных букв допускается выходить за границы зеленой зоны прописными буквами и элементами строчных не более, чем на 20%.

Выступающие части вывески не должны перекрывать архитектурные элементы фасада (минимальный отступ от архитектурных деталей — 0,01 м).



ХОРОШО. Вывеска вписана в допустимые границы зеленой зоны.



ПЛОХО. Не допускается выход информации за границы зеленой зоны.



ХОРОШО. При размещении вывесок в 2 ряда без подложки отступ от границ зеленой зоны не требуется.



ПЛОХО. Запрещается располагать информацию хаотично, без отступа между двумя рядами, без учета центральных осей вывески, с выходом за границы зеленой зоны.



ХОРОШО. Вывеска размещена с учетом габаритов козырька.

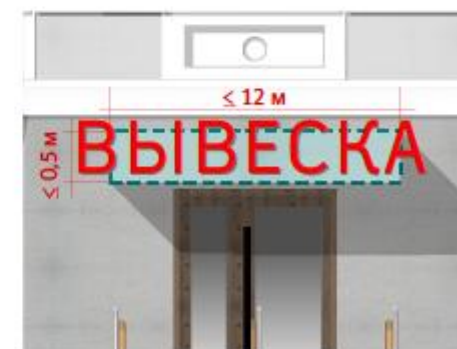

ПЛОХО. Вывеска размещена без учета зеленой зоны.

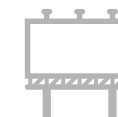

ИНФОРМАЦИОННЫЕ КОНСТРУКЦИИ НА ФАСАДЕ ЗДАНИЯ

ЗЕЛЕННЫЕ ЗОНЫ ПАНЕЛЬ-КРОНШТЕЙНОВ

Зеленые зоны панель-кронштейнов — это зоны на панель-кронштейне, предназначенные для размещения вывесок и ограничивающие их габаритные размеры.

Максимальная высота зеленой зоны для панель-кронштейнов в зоне города — 0,5 м.

Максимальная длина — 0,5 м.

Отступ от стены должен быть не менее 0,2 м.

Допускается размещать панель-кронштейн с подложкой в зеленой зоне с отступами от краев подложки до границы информационного поля не менее 0,05 м.

На панелях-кронштейнах можно размещать:

- товарный знак предприятия;
- логотип (к логотипам относятся фирменные знаки, фирменные шрифтовые начертания, а также их композиции);
- фирменное наименование;
- коммерческое обозначение;
- профиль деятельности.

✗ Запрещается выходить за границы зеленой зоны.

✗ Запрещено размещать информацию на торцах панелей-кронштейнов.

Информацию на панелях кронштейнах следует размещать в 1 или 2 уровня и выравнять относительно центральных осей.

Не допускается хаотичное размещение информации внутри зеленой зоны.

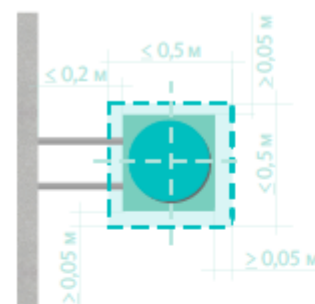

ХОРОШО. На панелях-кронштейнах с подложкой необходим отступ от краев конструкции до границы информационного поля не менее 50 мм. На панелях-кронштейнах без подложки отступы не нужны

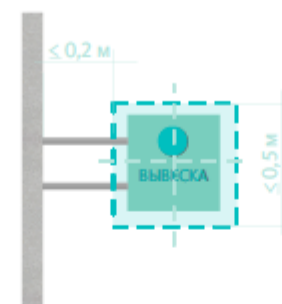

ХОРОШО. Информацию на панелях-кронштейнах необходимо размещать в один или два уровня и выравнять по центру

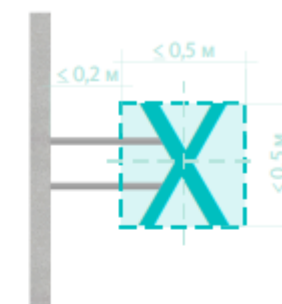

ХОРОШО. При размещении информации без подложки необходимо соблюдать максимально разрешенные габариты

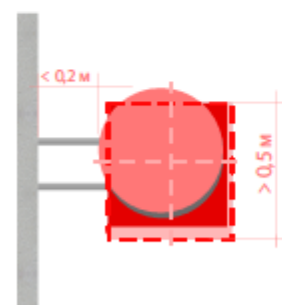

ПЛОХО. Не допускается выход информации за границы панели

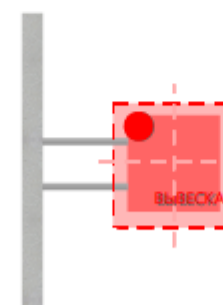

ПЛОХО. Не допускается хаотичное размещение информации

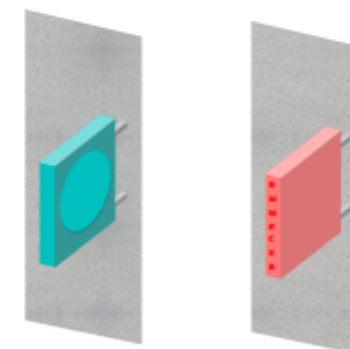

ПЛОХО. Не допускается размещение информации на торце панели-кронштейна

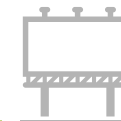

ИНФОРМАЦИОННЫЕ КОНСТРУКЦИИ НА ФАСАДЕ ЗДАНИЯ

ОБЩИЕ ТРЕБОВАНИЯ



1. Вывеска должна иметь такие габариты, материал, цвет и расположение, которые позволяют ей не нарушать архитектуру здания и городскую среду, не создавать визуальный шум и гармонично вписываться в структуру фасада



2. Вывески следует размещать строго на той части фасада, где предприятие расположено и (или) осуществляет свою деятельность, за исключением зданий ТЦ



3. Если на фасаде недостаточно места (между первым и вторым этажами расположен декоративный архитектурный элемент, который нельзя закрывать), рекомендуется размещать вывески в светопрозрачной конструкции витрин или входных дверей



4. Индивидуальный предприниматель вправе установить не более одной информационной конструкции каждого из типов.

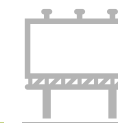

ИНФОРМАЦИОННЫЕ КОНСТРУКЦИИ НА ФАСАДЕ ЗДАНИЯ

ОБЩИЕ ТРЕБОВАНИЯ



5. Если организация расположена на втором этаже и выше, ее вывеска все равно должна располагаться в зоне между первым и вторым этажами. При этом рекомендуется использовать дополнительную навигацию на информационных табличках для ориентации посетителей. Исключение — здания ТЦ



6. Длина одной вывески не должна занимать более 70% от длины той части фасада, которая принадлежит организации, и не превышать 12 м



7. При разработке архитектурных проектов на новое строительство необходимо предусматривать места для расположения вывесок на фасаде здания



8. При размещении вывесок необходимо соблюдать единую горизонтальную ось в пределах фасада

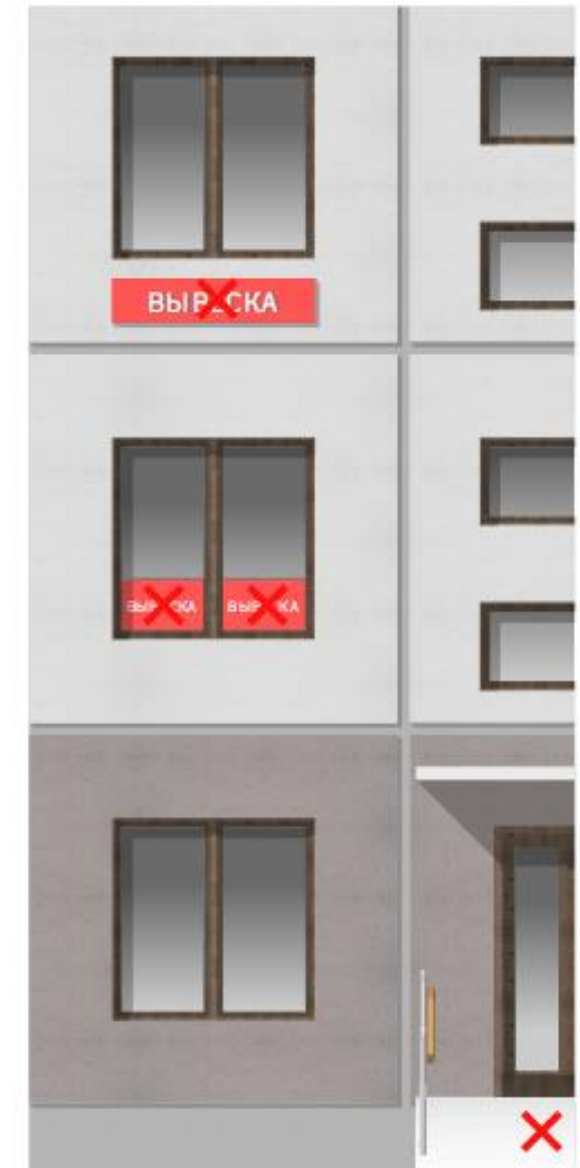

9. Запрещено размещать вывески выше уровня перекрытия (пола) второго этажа

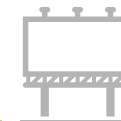

ИНФОРМАЦИОННЫЕ КОНСТРУКЦИИ НА ФАСАДЕ ЗДАНИЯ

ОБЩИЕ ТРЕБОВАНИЯ



10. Если организация расположена в цокольном этаже, допустимо размещать ее вывеску между окнами цокольного и первого этажей, но не ниже 0,5 м от уровня земли



11. При размещении вывесок в светопрозрачных конструкциях запрещено занимать более 30% площади остекления



12. Запрещено размещать вывески нескольких организаций более чем в один уровень по высоте (за исключением ТЦ)



13. Запрещено дублировать одну и ту же информацию в вывесках на стене и в витрине



14. Запрещено использовать мигающие и мерцающие элементы



15. Запрещено использовать электронные табло, бегущие строки на фасаде здания, за исключением размещения внутри витрин



16. Запрещено использование некачественных и недолговечных материалов при изготовлении вывесок: картона, ткани, в том числе баннерной, и т. п.



ИНФОРМАЦИОННЫЕ КОНСТРУКЦИИ НА ФАСАДЕ ЗДАНИЯ

ОБЩИЕ ТРЕБОВАНИЯ

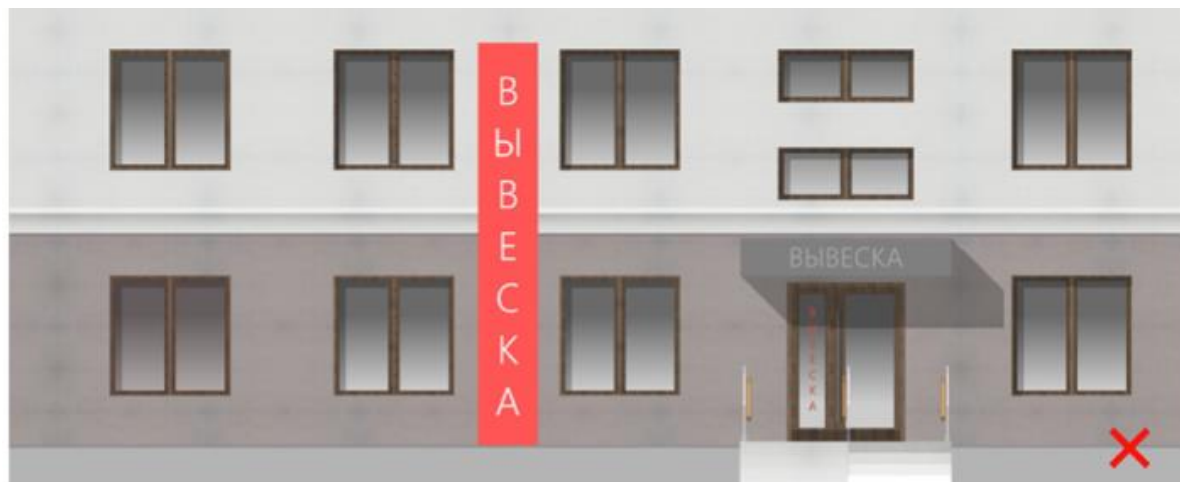

17. Запрещено вертикальное расположение символов в информационном поле вывесок



18. Запрещено перекрывать вывесками архитектурные элементы фасадов: карнизы, наличники, барельефы, горельефы и т. п.



19. Если на здание существует историческая информационная конструкция и ее параметры не соответствуют дизайн-коду, то такую конструкцию нужно сохранять в первоначальном виде и ремонтировать, реставрировать при необходимости. Историческими информационными конструкциями необходимо считать все конструкции, установленные до 1991 года. Так же следует поступать с конструкциями, имеющими эстетическую и культурную ценность.



20. Запрещено размещать вывески на балконах, лоджиях, ограждениях лестниц, стенах приемков.

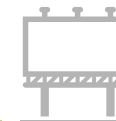

НАСТЕННАЯ ВЫВЕСКА

ПРАВИЛА РАСПОЛОЖЕНИЯ

При размещении настенных вывесок необходимо руководствоваться общими требованиями, а также данным разделом.

Настенные вывески размещаются на поверхности фасада здания.

Все вывески в пределах одного фасада должны иметь единый вид (с подложкой или без подложки) и основные габариты.

При размещении новой вывески необходимо учитывать стиль, цвет и общую композицию существующих вывесок на фасаде.

Максимальный размер вывесок на внешних поверхностях зданий:

- по высоте — 0,5 м (за исключением высоты подложек вывесок на фризах, а также вывесок на торговых центрах);
- по длине — 70% от длины области фасада, соответствующей помещению, которые занимают организации либо индивидуальные предприниматели, но не более 12 м для единичной конструкции.

Высота подложки вывески на фризе должна быть равна высоте фриза. Подложка должна быть одной высоты и глубины.

Высота информационного поля вывески должна составлять не более 70% высоты фриза и не более 500 мм, а его длина — не более 70% длины фриза.

В том случае, если две подложки расположены рядом, между ними не должно быть зазора.

При размещении необходимо привязываться к центральным осям архитектурных элементов фасада или группам этих элементов (окна, двери, несколько окон, группа из окон и дверей).



ПЛОХО. У вывесок нет единого вида, у них разные подложки, масштабы и основные габариты



ХОРОШО. Вывески имеют единый вид на одном фасаде, выполнены с подложкой и в общем масштабе

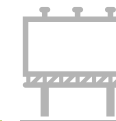

НАСТЕННАЯ ВЫВЕСКА

ПРАВИЛА РАСПОЛОЖЕНИЯ

❌ Запрещается размещать вывески, закрывающие архитектурные элементы фасада, а также другие информационные конструкции.

Расстояние от границ окон и архитектурных деталей фасадов до вывесок должно составлять не менее 0,1 м.

❌ Запрещается размещать вывески на глухих торцах фасада, а также в границах жилых помещений.

Если помещения располагаются в подвальных или цокольных этажах, вывески могут быть размещены над окнами на расстоянии не ниже 0,5 м от уровня земли до нижнего края настенной конструкции.

В случае одновременного использования одного входа (въезда) несколькими субъектами пространство над данным входом занимает общий информационным указателем, поделенным в равной пропорции на количество информационных полей по количеству присутствующих субъектов информационным указателем с объединяющим наименованием, либо остается незанятым.

❌ Нанесение вывесок непосредственно на поверхность фасада здания, строения методом трафаретной печати, покраски, наклейки и иными аналогичными методами не допускается.

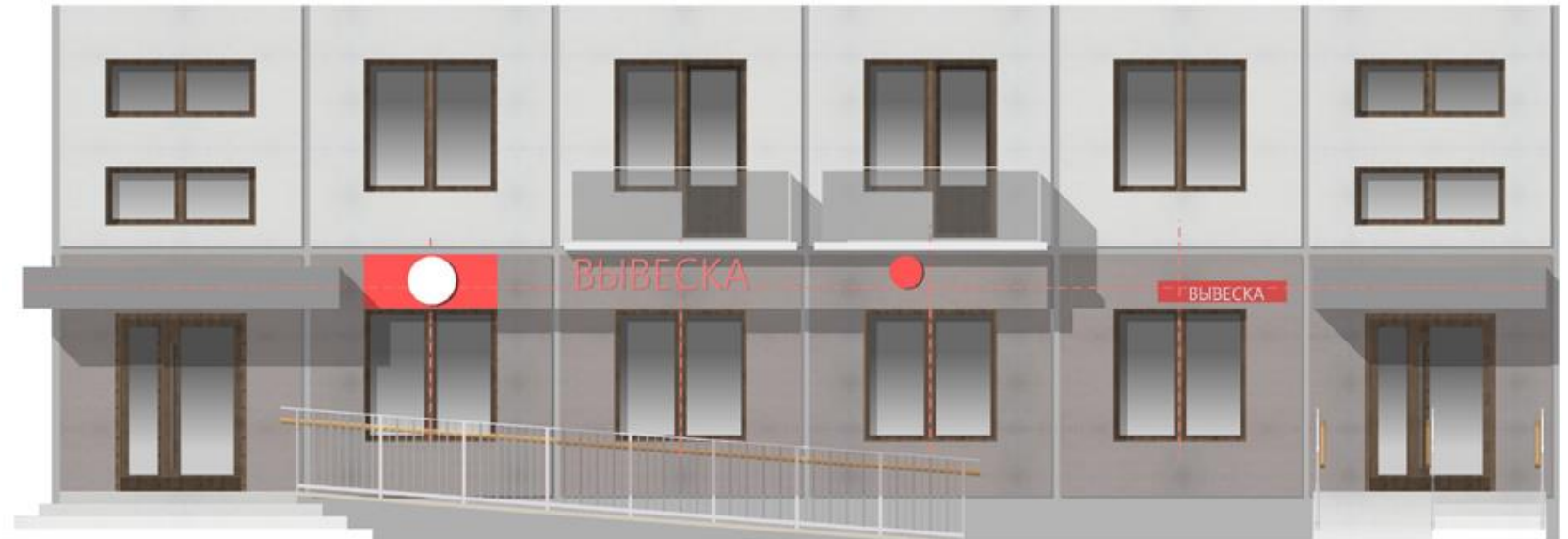

ПЛОХО. Вывески не привязаны к центральным осям архитектурных элементов фасада



ХОРОШО. Вывески привязаны к центральным осям архитектурных элементов фасада и соосны друг другу

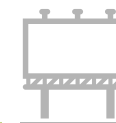

НАСТЕННАЯ ВЫВЕСКА

ПРАВИЛА ОФОРМЛЕНИЯ

Форма

МАГАЗИН

Без подложки

МАГАЗИН

С подложкой

МАГАЗИН

Плоская

МАГАЗИН

Объемная

МАГАЗИН

Плоская

МАГАЗИН

Объемная

МАГАЗИН

Прорезная

Материал

МАГАЗИН

Металл

МАГАЗИН

Стекло

МАГАЗИН

Дерево

МАГАЗИН

Пластик

МАГАЗИН

Композит

Палитра

МАГАЗИН

Монохромная

МАГАЗИН

Натуральная
(дерево, металл,
камень)

МАГАЗИН

Цветная

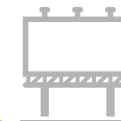

НАСТЕННАЯ ВЫВЕСКА БЕЗ ПОДЛОЖКИ

ПРАВИЛА ОФОРМЛЕНИЯ

Наиболее предпочтительный вид вывесок — без подложки.

Для таких вывесок фоном становится плоскость фасада.

Вывески без подложки наилучшим образом вписываются в архитектуру здания и не создают излишнего визуального шума.

Отдельно стоящие буквы и знаки, из которых состоит вывеска, могут быть объемными или плоскими.

Рекомендуется использование плоских или имеющих небольшой объем знаков

Буквы могут крепиться как на общий каркас, так и самостоятельно. Самостоятельное крепление наименее заметно на фасаде. В случае крепления на каркасе рекомендуется окрашивать каркас в цвет фасада.



ХОРОШО. Вывеска без подложки сочетается по цвету с фасадом здания



ХОРОШО. Вывеска встроена в структуру фасада, выполнена без подложки, имеет нейтральный цвет и подсветку



ХОРОШО. Объемная вывеска без подложки не создает излишнего визуального шума



ТЕРПИМО. Вывеска без подложки имеет общий каркас для крепления



НАСТЕННАЯ ВЫВЕСКА БЕЗ ПОДЛОЖКИ

ПРАВИЛА ОФОРМЛЕНИЯ



ХОРОШО. Вывеска без подложки на современном стеклянном фасаде



ХОРОШО. Цвет, тип и размеры вывески сочетаются с архитектурой здания и не создают визуального шума



ПЛОХО. Вывеска без подложки не привязана к структуре здания, расположена на стыке остекления и простенка



ХОРОШО. Плоская вывеска без подложки нейтрального цвета



ПЛОХО. Расположение вывески не учитывает архитектуру здания



ХОРОШО. Плоская вывеска без подложки с отступом от фасада



ХОРОШО. Плоская вывеска без подложки со скрытым креплением

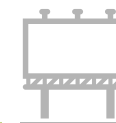

НАСТЕННАЯ ВЫВЕСКА С ПОДЛОЖКОЙ

ПРАВИЛА ОФОРМЛЕНИЯ

Буквы и знаки на подложке могут иметь разные формы:

- плоские, нанесенные на подложку;
- плоские, отступающие от подложки;
- объемные;
- прорезные.

При этом буквы и знаки могут иметь внутреннее, внешнее или контражурное освещение. Подсветка всей плоскости подложки запрещена.

Вывеска на подложке относится к активному типу вывесок и привлекает к себе больше внимания, чем вывески без подложки. Расположение и габариты вывесок с подложкой должны учитывать структуру архитектурных частей фасада (окон, дверей и других элементов) и вписываться в них.

При выборе цвета подложки необходимо учитывать цвет и тон соседних вывесок на подложке — вывеска должна сочетаться с ними.

Для подложки рекомендуется выбирать цвет, близкий к цвету фасада — так подложка меньше влияет на целостность восприятия фасада. При этом, если вывеска расположена в нише, межколонном или межпилонном пространстве, цвет подложки лучше выбирать темнее цвета фасада.

Для подложки рекомендованы спокойные, сдержанные цвета. Если подложка изготовлена из металла, натурального камня, дерева или стекла, то допускается сохранять естественный цвет материала.

Подложка должна примыкать непосредственно к фасаду. Использование в качестве вывески баннеров, ПВХ-пленки, плакатов и других недолговечных печатных и плоских носителей запрещено.



ТЕРПИМО. Границы вывески не выходят за габариты окна, но подложка слишком толстая



ХОРОШО. Вывеска выполнена на прозрачной подложке, что позволяет ей не спорить с цветовым решением фасада



ХОРОШО. Вывеска на однотонном фоне, фон подложки не выбивается из общей палитры фасада



ПЛОХО. Вывеска на подложке не учитывает архитектуру фасада

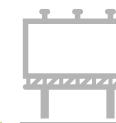

НАСТЕННАЯ ВЫВЕСКА С ПОДЛОЖКОЙ

ПРАВИЛА ОФОРМЛЕНИЯ



ДОПУСТИМО. Вывеска на подложке выполнена из натуральных материалов и вписана в архитектурную деталь фасада, но цвет подложки излишне активный



ХОРОШО. Вывеска на подложке выполнена в сдержанных цветах и не нарушает архитектуру фасада



ПЛОХО. Вывеска с подложкой размещена с отступом от фасада и способствует его разрушению



ХОРОШО. Вывеска на подложке сочетается по цвету с фасадом



ПЛОХО. Вывески с подложкой в пределах одного здания контрастны друг к другу, не сочетаются с архитектурой фасада и создают визуальный шум

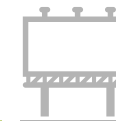

НАСТЕННАЯ ВЫВЕСКА НА ТОРГОВОМ ЦЕНТРЕ

ПРАВИЛА РАСПОЛОЖЕНИЯ

Вывески необходимо располагать в общем блоке на фасаде, избегая равномерного распределения вывесок на всей фасадной площади.

Вывески на торговых центрах должны занимать не более 30% площади фасада здания.

Рекомендуется использование вывесок без подложки, либо на единой подложке.

Возможно размещение вывесок в несколько рядов с выравниванием по ширине. Максимально допустимая ширина вывесок при многорядном расположении с выравниванием по ширине — 9 м.

В расположении вывесок следует учитывать модульную сетку здания (соосность элементам, ритм окон и простенков) и грамотно, максимально деликатно вписывать их в архитектуру здания.

При невозможности размещения в границах модульных сеток допустимо индивидуальное размещение, утверждаемое в рамках архитектурного проекта ТЦ.

Если в здании размещается якорная организация, то оно имеет право разместить вывеску в два раза больше по высоте при условии, что это вывеска расположена не ниже 10 м от земли. При этом вывеска якорной организации все равно должно быть сгруппирована с другими вывесками

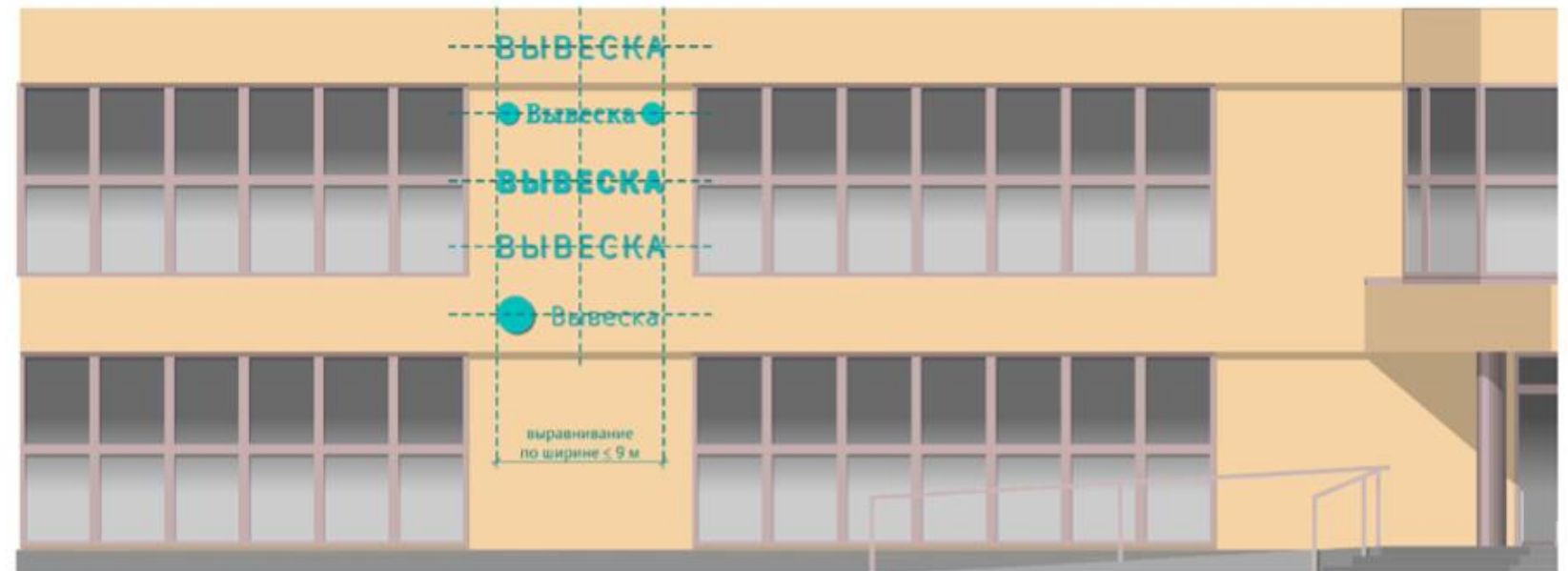

ХОРОШО. Вывески без подложки, расположены равномерно на общей центральной оси с выравниванием по ширине

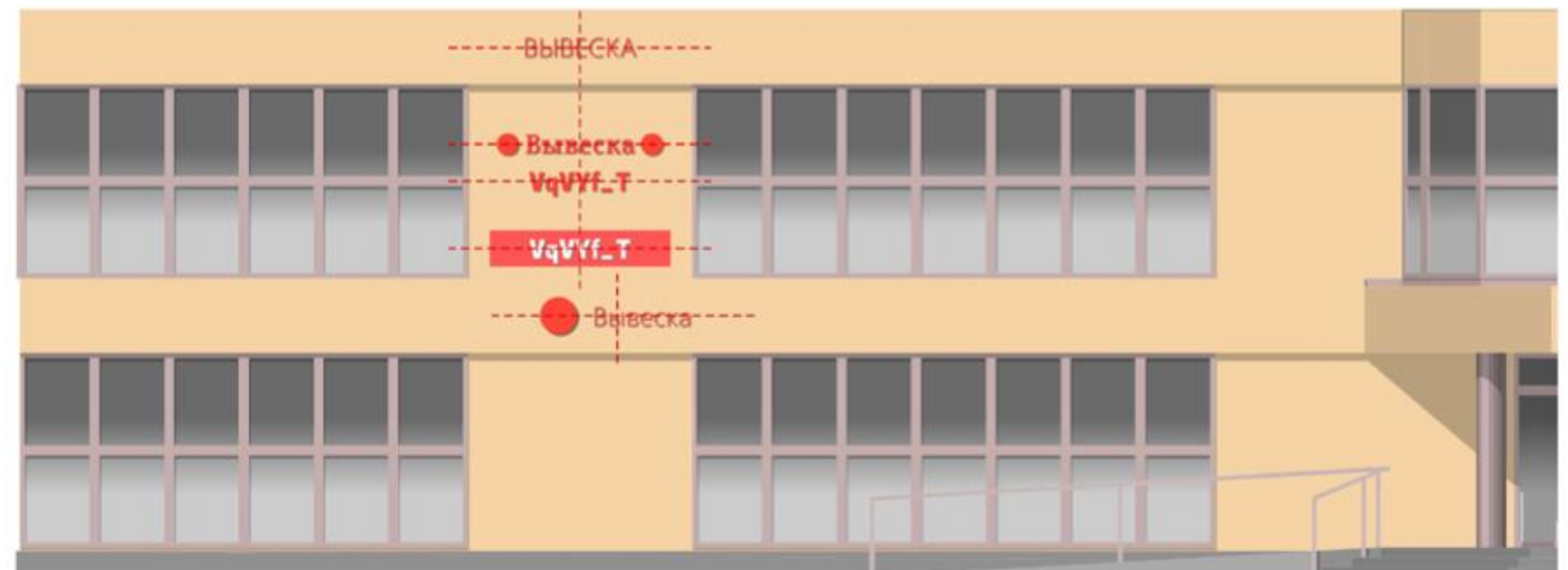

ПЛОХО. Вывески различных форматов расположены хаотично, это создает визуальный беспорядок



НАСТЕННАЯ ВЫВЕСКА НА ТОРГОВОМ ЦЕНТРЕ

ПРАВИЛА РАСПОЛОЖЕНИЯ

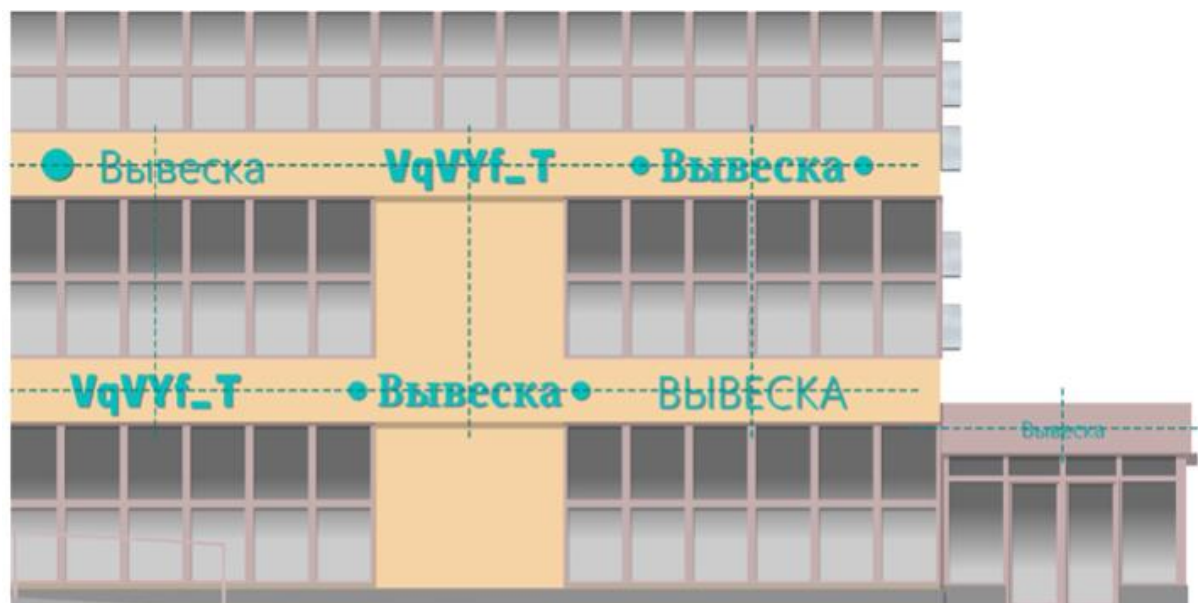

ХОРОШО. Вывески без подложки, расположены равномерно на общей центральной оси, соосны элементам фасада, ритму окон и простенков

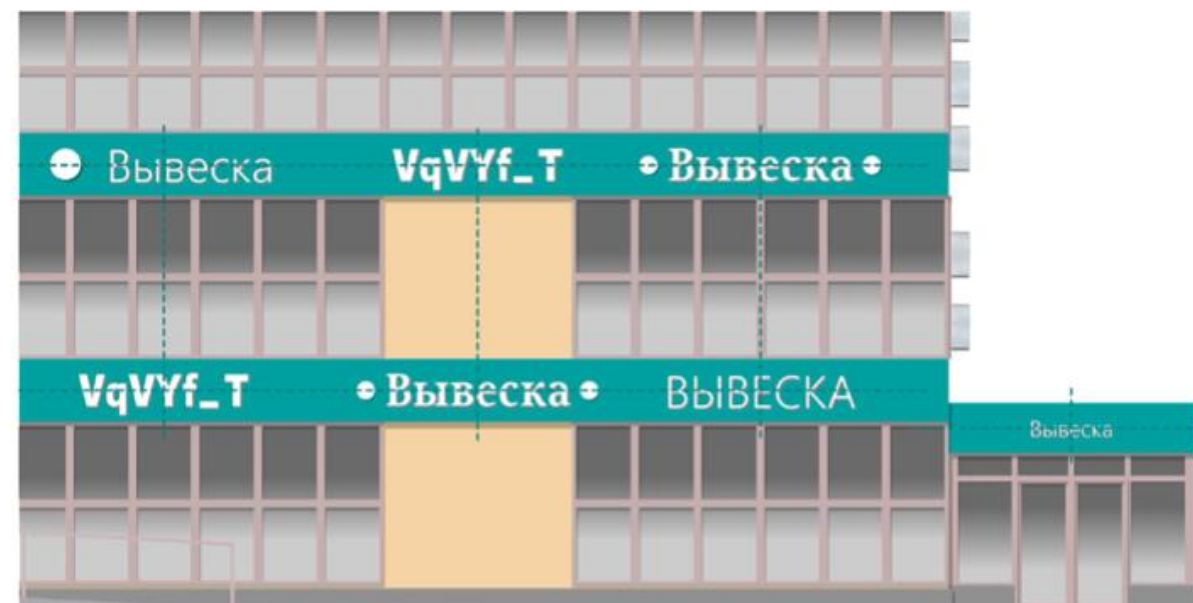

ДОПУСТИМО. Вывески с подложкой, расположены равномерно на общей центральной оси, соосны элементам фасада, ритму окон и простенков



ПЛОХО. Вывеска расположена над козырьком и загораживает окна, вывески различных форматов расположены хаотично, местами вывески не самосштабны фасаду, вывески перекрывают оконные проемы



НАСТЕННАЯ ВЫВЕСКА НА ТОРГОВОМ ЦЕНТРЕ

ПРАВИЛА ГРУППИРОВКИ

Вывески на торговых центрах необходимо располагать в единой группе и привязывать к архитектурной структуре здания, также необходимо соблюдать принцип модульности.

В качестве модуля используется максимально допустимая высота (y) и принятая ширина (x) вывески.

Модуль используется при группировки нескольких вывесок и определения расстояния между ними.

При этом подчеркнуть иерархию вывесок можно увеличив площади более крупных арендаторов кратно модулю.

Расположение вывесок на торговом центре всегда носит индивидуальный характер, так как зависит от архитектурной структуры здания, поэтому комплексные принципы расположения всегда должны проходить согласование с Администрацией.

Если единичная вывеска расположена с учетом согласованных комплексных правил, то она не нуждается в дополнительном согласовании.



ХОРОШО. Горизонтальная модульная сетка с равнозначными арендаторами



ХОРОШО. Горизонтальная модульная сетка с иерархией арендаторов

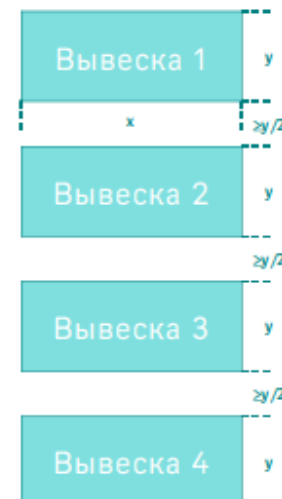

ХОРОШО. Вертикальная модульная сетка с равнозначными арендаторами



ХОРОШО. Вертикальная модульная сетка с иерархией арендаторов

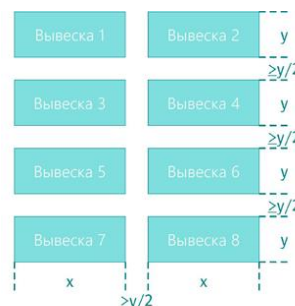

ХОРОШО. Матричная модульная сетка с равнозначными арендаторами

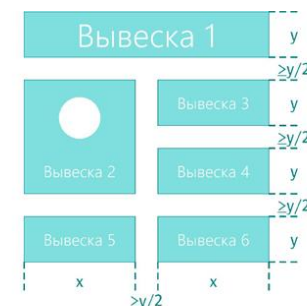

ХОРОШО. Матричная модульная сетка с иерархией арендаторов



ПЛОХО. Горизонтальная модульная сетка со случайными пропорциями

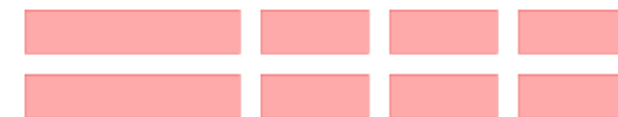

ПЛОХО. В горизонтальной модульной сетке больше одного ряда

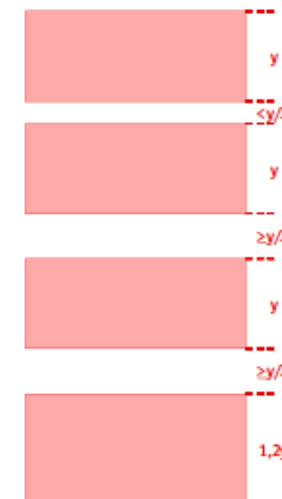

ПЛОХО. Вертикальная модульная сетка со случайными пропорциями



ПЛОХО. Вертикальная модульная сетка с вертикальным делением

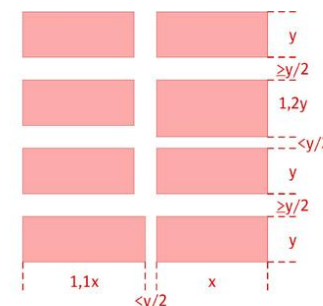

ПЛОХО. Матричная модульная сетка со случайными пропорциями

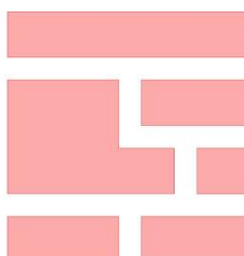

ПЛОХО. Матричная модульная сетка с не четырехугольными модулями

НАСТЕННАЯ ВЫВЕСКА НА ТОРГОВОМ ЦЕНТРЕ

ПРАВИЛА ОФОРМЛЕНИЯ

При выборе цвета, формы и габаритов настенных вывесок для торговых центров необходимо руководствоваться едиными принципами для всех вывесок, находящихся рядом.

Большое количество вывесок, сосредоточенных на одном фасаде, создают визуальный шум. Для снижения это воздействия рекомендуется использовать вывески без подложки.

Архитектурные решения торговых центров всегда индивидуальны, поэтому для каждого торгового центра желательна разработка собственного дизайн-кода, который не должен противоречить дизайн-коду города.



ХОРОШО. На фасаде предусмотрено специальное место для размещения вывесок



ПЛОХО. Вывески на подложке с разным цветовым решением создают визуальный шум



ХОРОШО. Вывески расположены друг под другом и выстроены по одной линии

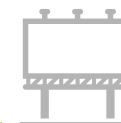

ВЫВЕСКА В СВЕТОПРОЗРАЧНОМ ПРОЕМЕ

ПРАВИЛА РАСПОЛОЖЕНИЯ

В случаях, когда размещение вывесок на стенах здания невозможно из-за отсутствия подходящего места или большого количества декоративных элементов, рекомендуется размещать вывески в светопрозрачных проемах.

Высота вывесок в светопрозрачных проемах не должна превышать 0,5 м. Длина вывески должна быть не более ширины проема, при этом необходимо соблюдать отступ от краев проема до границы информации не менее 0,05 м.

Вывеска не должна занимать более 30% площади остекления.

Вывески могут быть без подложки или с подложкой. Вывески с подложкой необходимо располагать в верхней или нижней части проема (верхний или нижний край вывески должен совпадать с верхом или низом проема, а боковые края — с краями проема). Контурная вывеска без подложки может располагаться в верхней, нижней части проема или по середине.

Рекомендуется располагать вывески с внутренней стороны светопрозрачного проема (в интерьере).

Вывески, размещаемые с внешней стороны проема (в экстерьере), должны располагаться в нише проема, иметь заглабление не менее 100 мм от плоскости фасада. Ширина вывески не должна превышать ширину светопрозрачного проема.

Непосредственно на остеклении витрины и с внутренней и с внешней стороны допускается размещать вывески в виде отдельных букв или декоративных элементов, в том числе изготовленных методом нанесения трафаретной печати или иными аналогичными методами.



ПЛОХО. Вывески занимают более 30% площади остекления. Вывески на подложке не привязаны к верхней/нижней части проема

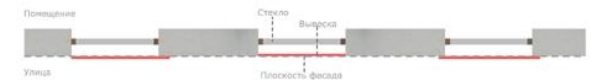

ПЛОХО. Ширина конструкции превышает ширину окна или витрины, не заглаблены на 0,1 м.



ХОРОШО. Вывески занимают не более 30% площади остекления, допустимая высота вывески и отступы от краев проема



ХОРОШО. Вывески снаружи остекления не выходят за плоскость фасада здания (заглаблены не менее 0,1 м)

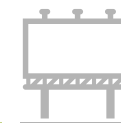

ВЫВЕСКА В СВЕТОПРОЗРАЧНОМ ПРОЕМЕ

ПРАВИЛА ОФОРМЛЕНИЯ

В светопрозрачных проемах рекомендуется размещать вывески без подложки, так как они лучше вписываются в архитектуру здания и не создают визуального шума.

При выборе цвета вывески лучше отдавать предпочтение монохромным (белый, черный, серый) или натуральным (металл, дерево, камень, стекло) цветовым решениям.

Вывеска может наноситься непосредственно на стекло либо крепиться на общий каркас как внутри, так и снаружи витрины.

Рекомендуется отдавать предпочтение вывескам с креплением непосредственно на стекло, так как при таком типе размещения крепление незаметно.

При креплении на общий каркас его цвет должен быть темным монохромным (серый, черный) либо подбираться под цвет интерьера.

При подсветке вывески рекомендуется использовать внутреннее свечение букв и знаков.



ХОРОШО. Общий каркас вывески выполнен в черном цвете



ХОРОШО. Каркас вывески без подложки незаметен благодаря правильному цветовому решению



ХОРОШО. Логотип нанесен на остекление витрины



ХОРОШО. Вывеска без подложки с межбуквенным креплением и внутренней подсветкой



ХОРОШО. Вывеска из объемных букв со скрытым креплением



ХОРОШО. Монохромная вывеска нанесена на остекление

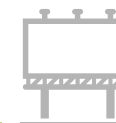

ВЫВЕСКА В СВЕТОПРОЗРАЧНОМ ПРОЕМЕ

ПРАВИЛА ОФОРМЛЕНИЯ

При размещении вывески на подложке на внешней стороне окна или витрины необходимо выбирать темные цвета подложки, исходя из цвета здания, либо использовать подложку монохромных темных (серый и черный) цветов, так как они растворяются в архитектуре здания и не привлекают к себе внимание.

Подложки светлых оттенков и белого цвета запрещены.

Если подложка изготовлена из металла, камня, дерева или стекла, то допускается оставлять материал неокрашенным.

В качестве подложки могут быть использованы существующие глухие части дверных и оконных проемов. Буквы и знаки на подложке могут быть плоскими (при условии, что они закреплены на расстоянии от подложки) или объемными, прорезными (заглубленными), световыми или несветовыми.

Использование в качестве вывески баннеров, ПВХ-пленки, плакатов и других недолговечных печатных и плоских носителей запрещено.



ХОРОШО. Подложка сочетается с цветом оконного переплета и встроена в структуру витража



ПЛОХО. Вывеска со светлой подложкой



ХОРОШО. Подложка натурального цвета встроена в нишу оконного проема



ХОРОШО. Подложка черного цвета встроена в нишу окна



ХОРОШО. Подложкой для вывески служит глухая часть двери

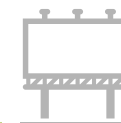

ВЫВЕСКА НА КОЗЫРЬКЕ

ПРАВИЛА РАСПОЛОЖЕНИЯ

При размещении вывесок на козырьке необходимо учитывать его габаритные размеры.

Вывеска не должна выходить за габариты козырька, а также должна иметь отступ от границ козырька не менее 50 мм. Максимальная высота вывески не должна превышать 500 мм.

Запрещено размещение вывесок под и над конструкцией козырька.

При объемной конструкции козырька (например, в форме полусферы) допускается расположение вывески на нижней границе козырька при условии применения типа вывески без подложки.

На козырьках, имеющих сложную форму в плане, вывески должны повторять эту форму и размещаться по ней.

На односкатных козырьках, которые не имеют достаточной глухой части в конструкции, запрещено размещать вывески, в том числе на их торцах.

Рекомендуется размещать вывески без подложек, так как такой тип вывесок лучшим образом сохраняет архитектурный облик козырька.

При размещении на подложке важно, чтобы подложка по цвету и размерам сочеталась с козырьком и была его органичной частью. Цвет подложки на всех частях козырька должен быть одинаковым.



ПЛОХО. Вывеска расположена под или над козырьком



ПЛОХО. Вывеска выходит за габариты козырька



ХОРОШО. Вывеска размещена согласно правилам дизайн-кода



ХОРОШО. При объемном козырьке вывеска без подложки может располагаться на его нижней границе

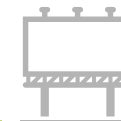

ВЫВЕСКА НА КОЗЫРЬКЕ

ПРАВИЛА РАСПОЛОЖЕНИЯ

Зеленая зона вывески на фронте (треугольном, арочном) может повторять его форму, но при этом общая высота вывески не должна превышать 500 мм. Подложка в этом случае должна повторять форму фронтона.

Если в пределах одного здания существует несколько козырьков, то вывески на них должны быть однотипными и располагаться по единой горизонтальной оси. Также вывески на козырьках должны учитывать расположение вывесок на стене и быть им соосными, если это возможно.

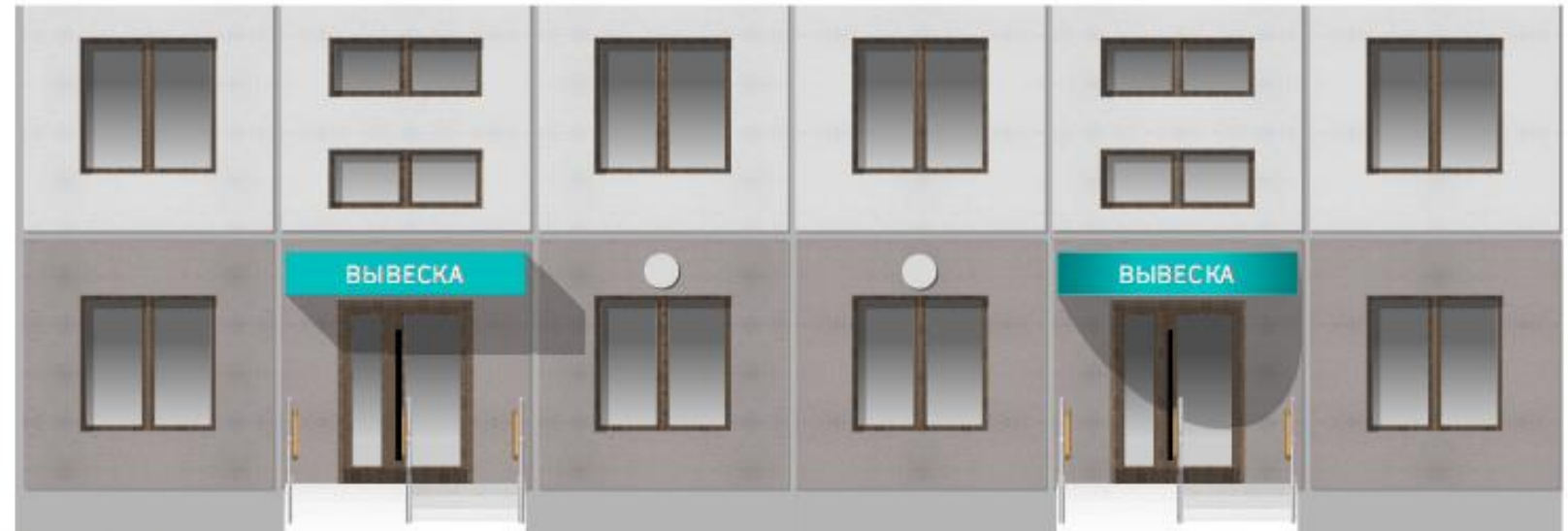

ХОРОШО. Вывески, расположенные на козырьках одного здания, имеют подложку одинакового цвета



ПЛОХО. У вывесок, расположенных на козырьках одного здания, подложки разных цветов и форматов

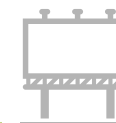

ВЫВЕСКА НА КОЗЫРЬКЕ

ПРАВИЛА ОФОРМЛЕНИЯ

Вывески могут располагаться на входных козырьках зданий. Наиболее предпочтительный тип таких вывесок — без подложки. Фоном для них становится плоскость козырька.

Вывески на козырьках без подложки наилучшим образом вписываются в архитектуру зданий и не создают излишнего визуального шума.

Отдельно стоящие буквы и знаки, из которых состоит вывеска, могут быть объемными или плоскими. Рекомендуется использование плоских или имеющих небольшой объем знаков.

Необходимо предусматривать самостоятельное скрытое крепление каждой буквы и знака на козырьке.

Применение общего каркаса не приветствуется.

При выборе цвета вывески лучше отдавать предпочтение монохромным (белый, черный, серый) или натуральным (металл, дерево, камень, стекло) расцветкам.



ХОРОШО. Вывеска без подложки выполнена в лаконичной цветовой гамме



ХОРОШО. Цвет вывески сочетается с цветом фасада



ХОРОШО. Монохромная вывеска сочетается с цветом элементов козырька



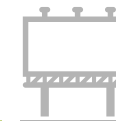

ВЫВЕСКА НА КОЗЫРЬКЕ

ПРАВИЛА ОФОРМЛЕНИЯ

Вывески с подложкой на козырьке допускается размещать на некоторых типах зданий.

Буквы и знаки на подложке могут иметь разные формы:

- плоские, нанесенные на подложку;
- плоские, отступающие от подложки;
- объемные;
- прорезные.

При этом буквы и знаки могут иметь внутреннее или контражурное освещение. Подсветка всей плоскости подложки разрешена только в случае, если в архитектуре здания заложен световой козырек.

Вывеска на подложке относится к активному типу вывесок, привлекающих к себе больше внимания, чем вывески без подложки. Расположение и габариты вывесок на подложке должны учитывать структуру и геометрию козырька и вписываться в них.

Цвет подложки выбирается исходя из цвета здания и козырька, места размещения и цветовой гаммы соседних вывесок. Для подложки рекомендуется выбирать спокойные, сдержанные цвета.

Если подложка изготовлена из металла, натурального камня, дерева или стекла, то допускается сохранять естественный цвет неокрашенного материала.



ХОРОШО. Лаконичная вывеска на подложке натурального оттенка дерева



ХОРОШО. Прорезная вывеска на подложке с подсветкой



ХОРОШО. Прорезная вывеска на подложке с подсветкой



ПЛОХО Цвет подложки вывески слишком активный, подложка занимает весь козырек

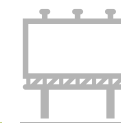

ПАНЕЛЬ-КРОНШТЕЙН

ПРАВИЛА РАСПОЛОЖЕНИЯ

Панели-кронштейны располагаются на фасаде здания перпендикулярно ему. Могут иметь одну или две стороны, заполненные информационным полем.

Панели-кронштейны должны располагаться на фасаде на единой горизонтальной оси с настенными вывесками. Расстояние между несколькими панелями в пределах одного фасада должно быть не менее 10 м.

Габаритные размеры панели-кронштейна не должны превышать 0,5 м по высоте, 0,7 м по длине и 0,1 м по толщине. При этом в длину 0,7 м входит длина крепления, которая не должна превышать 0,2 м.

Панель-кронштейн должна располагаться не ниже верхней отметки оконного проема первого этажа и не ниже 2,5 м от уровня земли.

Запрещено использование вертикальных надписей на панелях-кронштейнах.

Запрещено устанавливать панель-кронштейн в два и более ряда по вертикали.

Панель-кронштейн должно располагаться на расстоянии не менее 0,5 м от настенных вывесок.

Расстояние от границ окон и архитектурных деталей фасадов до панель-кронштейна должно составлять не менее 0,1 м.

Не допускается перекрытие панелью-кронштейном декоративных элементов фасада, пилястр и адресных табличек.

Одна организация может установить не более одного панель-кронштейна на фасаде здания в дополнение к другим типам информационных носителей.



ХОРОШО. Панели-кронштейны расположены на одной высоте с настенными вывесками на расстоянии не менее 10 метров друг от друга



ПЛОХО. Вертикальное расположение надписей на панелях-кронштейнах



ПЛОХО. Панели-кронштейны расположены в два уровня и более

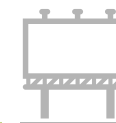

ПАНЕЛЬ-КРОНШТЕЙН

ПРАВИЛА ОФОРМЛЕНИЯ

Форма



Без подложки



С подложкой



Плоская



Объемная



Плоская



Объемная



Прорезная

Материал



Металл



Стекло



Дерево



Пластик



Композит

Палитра



Монохромная



Натуральная
(дерево, металл,
камень)



Цветная

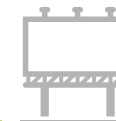

ПАНЕЛЬ-КРОНШТЕЙН

ПРАВИЛА ОФОРМЛЕНИЯ

Панели-кронштейны могут иметь разные формы:

- геометрическая объемная или плоская;
- фигурная объемная или плоская.

Типы крепления панелей-кронштейнов:

- подвесное, на расстоянии от стены;
- скрытое, вплотную к стене;
- выносное на кронштейнах на расстоянии от стены.

Если панель-кронштейн крепится не вплотную к стене, то крепления должны быть окрашены либо в черный цвет, либо в цвет здания, либо в цвет вывески. Также допускается оставлять натуральный цвет материала, не требующего окраски (металл, камень, дерево).

Элементы крепежа следует прятать под декоративными заглушками или красить в цвет крепления.

Панели-кронштейны могут содержать только название, логотип и указание рода деятельности компании (ресторан, аптека, парикмахерская, нотариус и т. п.).

Не допускается размещение рекламной и контактной информации.

По цвету, форме, стилю и материалу панель-кронштейн должна сочетаться с другими информационными носителями в рамках общественного помещения, к которому она относится.

Рекомендуется отдавать предпочтение минималистичным, простым, сдержанным формам и цветам.



ХОРОШО. Геометрическая плоская подвесная панель-кронштейн в сдержанной цветовой гамме



ХОРОШО. Фигурная объемная выносная панель-кронштейн с минималистичным дизайном



ХОРОШО. Геометрическая объемная панель-кронштейн с лаконичным дизайном, внутренней подсветкой и скрытым креплением



ХОРОШО. Панель-кронштейн, крепления и элементы крепежа выкрашены в один цвет



ПЛОХО. Для современной городской среды имитация старых панелей-кронштейнов неуместна

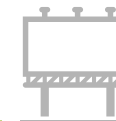

КРЫШНАЯ УСТАНОВКА

ПРАВИЛА РАСПОЛОЖЕНИЯ

В качестве вывески на здание допускается размещать крышную установку в случае, если единоличным собственником (правообладателем) указанного здания, строения, сооружения является организация, сведения о которой содержатся в данной информационной конструкции и в месте фактического нахождения которого размещается указанная информационная конструкция (за исключением сведений о профиле деятельности либо ассортименте реализуемых товаров и (или) услуг, не позволяющих идентифицировать собственника).

На крыше одного объекта может быть размещена только одна информационная конструкция. При этом в случае размещения крышных установок на торговых, развлекательных центрах, кинотеатрах, театрах и цирках допускается размещение нескольких одинаковых крышных установок, но по одной на каждом фасаде.

Допускается размещение крышных установок на зданиях высотой более 7 м. При этом высота здания измеряется от уровня земли до карниза или парапета.

Высота крышной установки в границах зеленых зон определяется в зависимости от высоты здания, на котором она расположена: — не более 1,5 м для зданий 7—15 м; — не более 3 м для зданий 16—30 м; не более 6 м для зданий выше 31 м (для таких зданий все крышные установки должны проходить согласование с Администрацией).

Длина крышной установки не должна превышать 80% от длины фасада, если длина фасада составляет до 35 м и 50%, если длина фасада составляет более 35 м.

Крышная установка



ПЛОХО. Крышная установка расположена на объекте, высота которого от уровня земли до карниза составляет менее 7 метров



ХОРОШО. Крышная установка без подложки, длина установки не превышает требуемых параметров

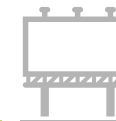

КРЫШНАЯ УСТАНОВКА

ПРАВИЛА РАСПОЛОЖЕНИЯ

Крышная установка должна размещаться с отступом от парапета или карниза вглубь здания не менее чем на 10% от высоты установки. Элементы крепления крышной установки не должны выступать за периметр данной конструкции по бокам и сверху.

Если на здание существует историческая крышная установка и ее параметры не соответствуют дизайн-коду, то такую крышную установку нужно сохранять в первоначальном виде и ремонтировать, реставрировать при необходимости. Историческими установками необходимо считать все конструкции, установленные до 1991 года. Также следует поступать с установками, имеющими эстетическую и культурную ценность.

Крышная установка



ПЛОХО. Крышная установка расположена на объекте, высота которого от уровня земли до карниза составляет менее 7 метров



ХОРОШО. Крышная установка без подложки, длина установки не превышает требуемых параметров



КРЫШНАЯ УСТАНОВКА ПРАВИЛА ОФОРМЛЕНИЯ

Крышные конструкции — очень активный тип вывески, поэтому располагать их на здании возможно только в порядке исключения. Внешний вид и расположение крышных конструкций обязательно согласуются с Администрацией, которая определяет возможность установки конструкции в конкретном месте города по результатам ландшафтно-визуального анализа.

Крышные конструкции всегда представляют собой вывеску в виде отдельно стоящих объемных букв или знаков без подложки. На одном здании располагается не более одной крышной конструкции.

В качестве крышной конструкции используется только зарегистрированный логотип торговой марки, название и (или) профиль деятельности организации, а также городская информация.

Не допускается размещение крышной конструкции в виде светового короба, вывески с подложкой или рекламного щита.

На зданиях, исторически уже оснащенных вывесками в виде крышных установок, возможно сохранять первоначальный вид таких вывесок. Исторически необходимо считать вывески или рекламу, установленные до 1991 года.



ПЛОХО. Использование крышных конструкций в качестве рекламы, размещение баннеров



ХОРОШО. Крышная конструкция сочетается с цветовым решением фасада



ХОРОШО. Крышная конструкция в виде вывески из отдельно стоящих букв

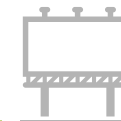

ИНФОРМАЦИОННЫЙ УКАЗАТЕЛЬ

ПРАВИЛА РАСПОЛОЖЕНИЯ

Информационный указатель — конструкция, содержащая обязательную для доведения до потребителя информацию, размещаемая на здании, строении, сооружении, в котором фактически находится (осуществляет деятельность) субъект, сведения о котором содержатся в данной информационной конструкции.

Информационный указатель может иметь расположение:

- на глухой части фасада у входной двери;
- на светопрозрачной части входной двери;
- на боковой глухой части дверного проема (в нише) при наличии достаточной глубины от плоскости фасада до дверного полотна;
- на входной калитке ограждения (в случае если организация расположено на закрытой территории и данная калитка является основным входом посетителей).

Не рекомендуется размещение указателя на глухой двери.

Указатель на глухом фасаде должен иметь габаритные размеры не более 600 мм по ширине и 800 мм по высоте, размещаться вплотную к фасаду и иметь глубину не более 30 мм. При размещении необходимо учитывать то, что указатель должен располагаться не ниже 800 мм от низа двери и не выше верхней отметки двери.

Указатель в светопрозрачной части двери должен быть по вертикали соосен с центром стеклянной части двери, а по горизонтали располагаться по центру или с привязкой к верху стеклянной части двери (при этом необходимо соблюдать отступ от верха и боков не менее 50 мм).

Указатель в светопрозрачной части двери и на ограждении должен иметь габаритные размеры не более 400 мм по ширине и 600 мм по высоте, наноситься непосредственно на стекло контурно, без сплошной подложки.



ХОРОШО. Информационный указатель на стене соответствует дизайн-коду



ХОРОШО. Информационный указатель на ограждении соответствует дизайн-коду



ХОРОШО. Прорезной информационный указатель на остеклении двери соответствует дизайн-коду

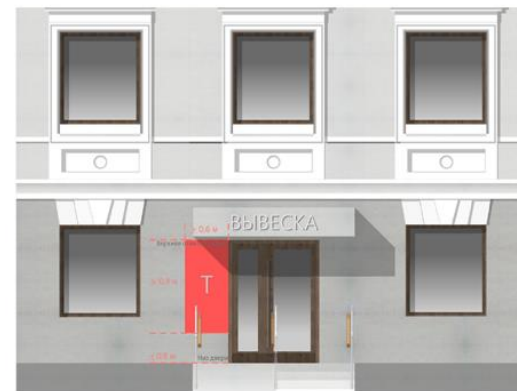

ПЛОХО. Информационный указатель на стене имеет габариты больше нормируемых



ПЛОХО. Информационный указатель на ограждении имеет габариты больше нормируемых

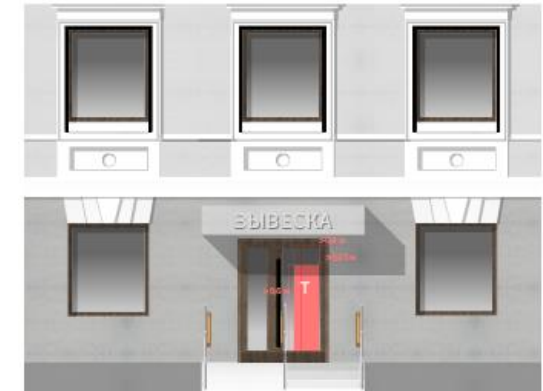

ПЛОХО. Информационный указатель на остеклении двери с подложкой и имеет габариты больше нормируемых

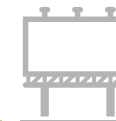

ИНФОРМАЦИОННЫЙ УКАЗАТЕЛЬ

ПРАВИЛА РАСПОЛОЖЕНИЯ

Если несколько организаций имеют один вход, их указатели должны группироваться в общий информационный блок, имеющий единое оформление и модульное наполнение.

Указатели одного модуля могут стыковаться как по вертикали, так и по горизонтали. При этом общие габариты группы указателей не должны превышать 600 мм по ширине, 800 мм по высоте и 30 мм по глубине.

Вся информация на указателе должна быть расположена по одинаковым правилам:

- выровнена по левому краю (или по центру);
- имеет единый размер и цвет букв;
- имеет одинаковый цвет подложки;
- одинаковую технологию нанесения.

Указатели в едином блоке рекомендуется выполнять в виде сменных для легкой замены в случае необходимости.

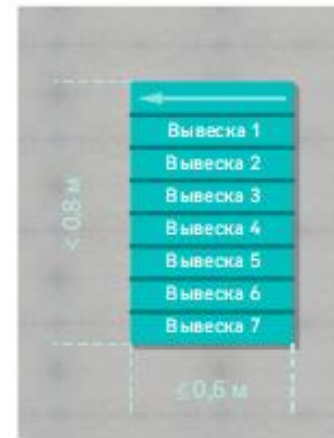

ХОРОШО. Указатель имеет общие габариты согласно дизайн-коду



ХОРОШО. Указатели одного модуля стыкуются по вертикали или горизонтали

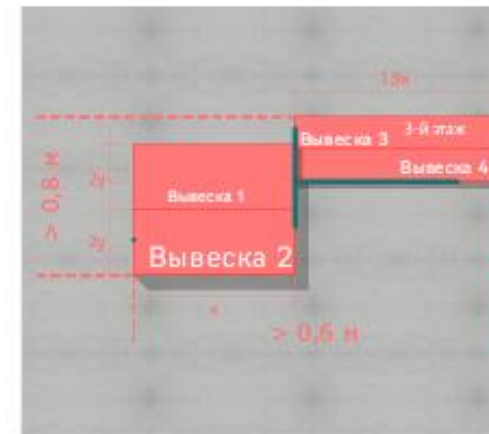
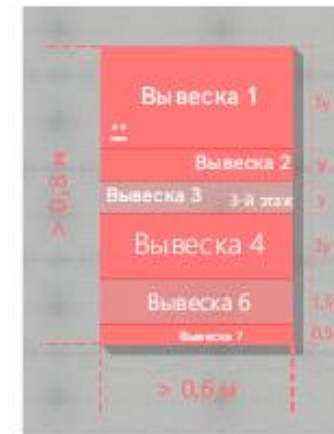
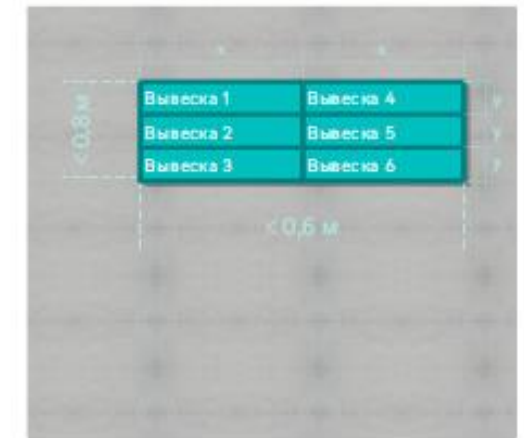

ПЛОХО. Информационный указатель состоит из разноформатных вывесок, габариты не соответствуют дизайн-коду

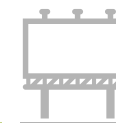

ИНФОРМАЦИОННЫЙ УКАЗАТЕЛЬ

ПРАВИЛА ОФОРМЛЕНИЯ

Форма

Без подложки

С подложкой

Плоская

Объемная

Плоская

Объемная

Прорезная

Материал

Металл

Стекло

Дерево

Пластик

Композит

Палитра

Монохромная

Натуральная
(дерево, металл,
камень)

Цветная

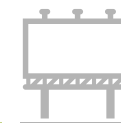

ИНФОРМАЦИОННЫЙ УКАЗАТЕЛЬ НА НЕСКОЛЬКО ОРГАНИЗАЦИЙ

ПРАВИЛА ОФОРМЛЕНИЯ

Информационный указатель по стилю, цвету и форме должен сочетаться с другими информационными конструкциями одной организации.

При размещении рядом (у одной двери) нескольких указателей разных организаций они должны иметь одинаковый размер, близкое оформление и цветовое решение. В таких случаях рекомендуется создавать единую конструкцию на несколько организаций.

Указатели рекомендуется изготавливать из натуральных материалов (металл, камень, стекло, дерево), использовать неяркие, сдержанные или монохромные оттенки.

Стекло для настенных информационных указателей является самым предпочтительным материалом — такие указатели не разрушают восприятие архитектуры, так как меньше прочих визуально шумят.

Также рекомендуется использовать в качестве информационного указателя стекло дверей, нанося на них информацию в виде наклейки.



ДОПУСТИМО. Информационные указатели расположены в общей конструкции, но несколько логотипов помещены на цветные подложки, что создает визуальный шум



ПЛОХО. Указатели скрыты в торце дверной ниши, но имеют разный формат



ХОРОШО. Таблички нескольких организаций объединены в общую конструкцию, имеют одинаковый модуль и цветовую гамму

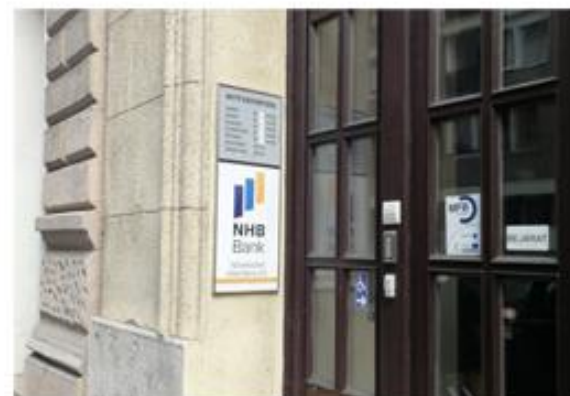

ХОРОШО. Указатель расположен в торце дверной ниши



ХОРОШО. Указатели выполнены в едином стиле



ХОРОШО. Указатель, выполненный из стекла

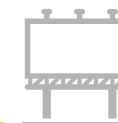

ИНФОРМАЦИОННЫЙ УКАЗАТЕЛЬ

ПРАВИЛА ОФОРМЛЕНИЯ



ПЛОХО. Таблички у одной двери выполнены в разном формате, стиле и цвете



ХОРОШО. Таблички выполнены в единой цветовой гамме и имеют одинаковую ширину



ХОРОШО. Таблички выполнены в единой цветовой гамме и имеют общую стеклянную подложку



ДОПУСТИМО. Табличка вписана в руст, но имеет контрастную к цвету фасада подложку



ХОРОШО. Таблички выполнены в одинаковом стиле и вписаны в руст на фасаде здания



ХОРОШО. Стеклянная табличка



ХОРОШО. Таблички в минималистичном стиле



ХОРОШО. Металлическая табличка сочетается с цветом фасада

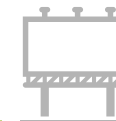

ИНФОРМАЦИОННЫЙ СТЕНД

ПРАВИЛА РАСПОЛОЖЕНИЯ

Информационный стенд — конструкция, содержащая дополнительную информацию для доведения до потребителя. Размещается на здании, строении, сооружении, в котором фактически находится (осуществляет деятельность) субъект и сведения о котором содержатся в данной информационной конструкции.

Организации общественного питания могут разместить один настенный информационный стенд меню с габаритами не более 400 мм по ширине, 600 мм по высоте и 50 мм по глубине.

Допускается размещение стендов с афишами и расписанием с большими габаритами, если они вписаны в архитектурную структуру здания (например, расположены в простенке между окнами и имеют высоту равную высоте окна), по дополнительному согласованию с Администрацией.

При размещении необходимо привязываться к центральным осям архитектурных элементов фасада или группам этих элементов (окна, двери, несколько окон, группа из окон и дверей).

Запрещается размещать стенды, закрывая архитектурные элементы фасада, а также другие информационные носители. Расстояние от границ окон и архитектурных деталей фасадов до стендов должно составлять не менее 0,1 м.

Запрещается размещать стенды на глухих торцах фасада, а также в границах жилых помещений.

При размещении стендов необходимо учитывать стиль, цвет и общую композицию существующих информационных носителей на фасаде.

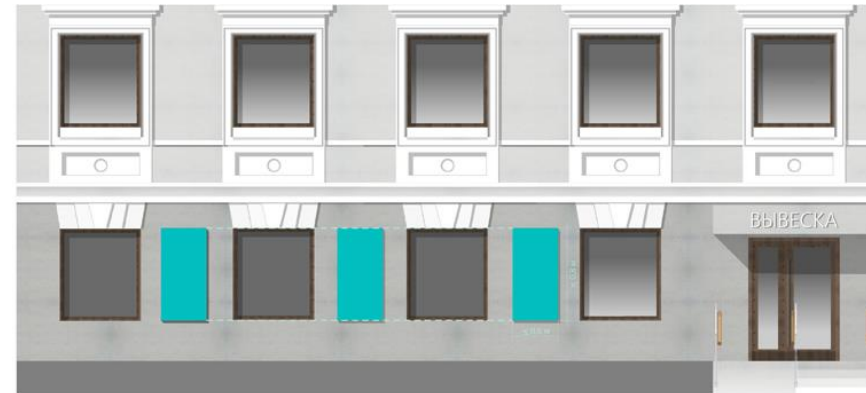

ХОРОШО. Информационный стенд расположен в простенках и имеет нормативные габариты

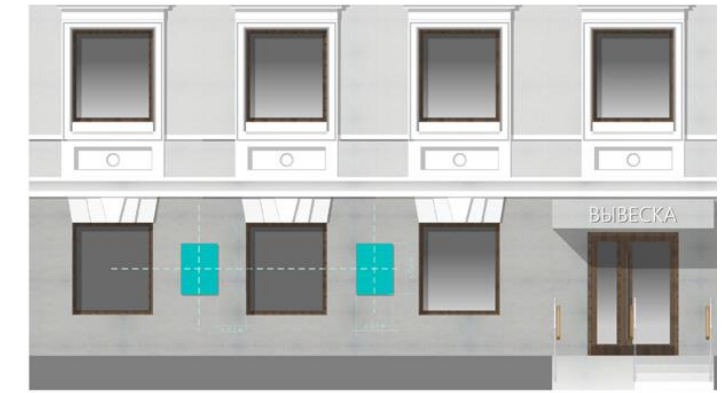

ХОРОШО. Информационный стенд расположен с учетом привязки к архитектурной структуре здания



ПЛОХО. Информационный стенд расположен хаотично на фасаде и его габариты превышают нормативные



ПЛОХО. Информационный стенд расположен хаотично и перекрывает декоративные детали фасада

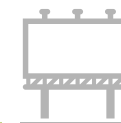

ИНФОРМАЦИОННЫЙ СТЕНД

ПРАВИЛА ОФОРМЛЕНИЯ

Информационные стенды для размещения меню заведений или расписаний мероприятий и спектаклей на фасаде должны иметь минималистичную и простую конструкцию.

Предпочтительный вид конструкции стенда — стеклянный короб с возможностью внутренней подсветки. Стенд меню также может быть выполнен в виде черной меловой доски.

Информационное наполнение стендов необходимо оформлять в сдержанных, нейтральных цветах, без излишней графики и фотографий. Изображение должно занимать не более 30 % от общей площади стенда.

Оформление стенда должно сочетаться с другими информационными носителями одной организации.

При отсутствии места на фасаде рекомендуется размещать меню или расписание на отдельно стоящем носителе.



ХОРОШО. Расписание мероприятий оформлено лаконично и без злоупотребления цветом



ХОРОШО. И конструкция стенда, и оформление меню простые и сдержанные



ПЛОХО. Цвет фона меню слишком яркий, создает визуальный шум



ХОРОШО. Несколько стендов имеют единое оформление и габариты

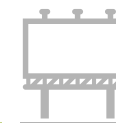

МЕМОРИАЛЬНАЯ ДОСКА

ПРАВИЛА РАСПОЛОЖЕНИЯ

Мемориальные доски могут быть двух видов:

- топонимические доски, рассказывающие о происхождении названия улиц, площадей и других мест;
- памятные доски, рассказывающие о людях и событиях, связанных с улицей или зданием.

При расположении мемориальных досок необходимо учитывать их просматриваемость с проезжей части.

Рекомендуется выбирать места, не загороженные деревьями, временными постройками и рекламными информационными отдельно стоящими конструкциями.

Мемориальные доски не должны перекрывать окна, архитектурные детали, информационные конструкции, адресные таблички на фасадах и должны располагаться на расстоянии от них не менее 100 мм.

При размещении между окном и краем здания, между двумя окнами, между окном и дверью, табличка должна быть привязана по вертикали к центральной оси простенка, внутри которого она расположена, и при этом отстоять от края здания не менее чем на 300 мм.

Размер и ориентация досок зависит от объема текста и особенностей места размещения. Табличка должна быть горизонтальной или вертикальной ориентации, располагаться вплотную фасаду со скрытым креплением, глубина не должна превышать 70 мм. Рекомендуемый размер таблички - не более 600 на 400 мм,

Верхняя отметка доски не должна превышать 2 м от уровня земли.

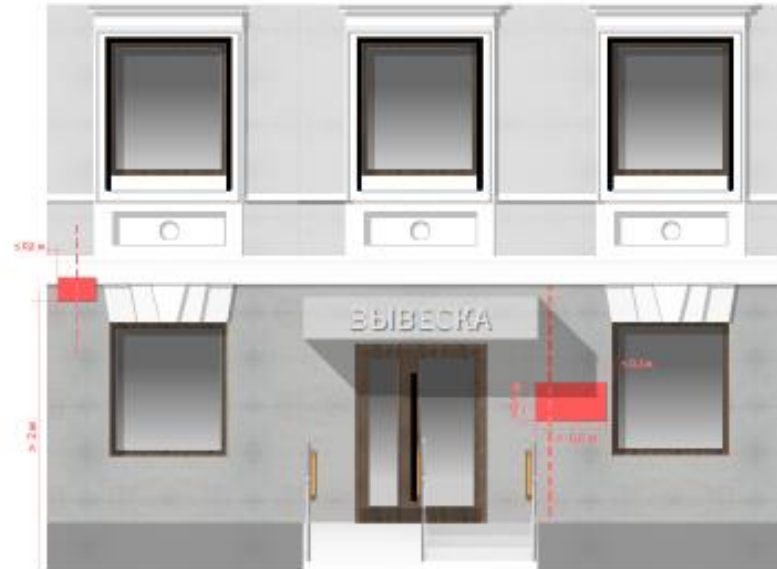

ПЛОХО. Мемориальная доска перекрывает декоративные элементы и имеет слишком большие размеры



ПЛОХО. Мемориальная доска перекрыта озеленением



ХОРОШО. Мемориальная доска расположена в простенке и имеет нормативные габариты



ХОРОШО. Мемориальная доска просматривается с улицы

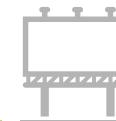

АДРЕСНЫЙ АНШЛАГ

ПРАВИЛА РАСПОЛОЖЕНИЯ

При расположении адресных табличек необходимо учитывать их просматриваемость с проезжей части.

Адресные таблички не должны перекрывать окна, архитектурные детали, информационные конструкции, мемориальные доски на фасадах и должны располагаться на расстоянии от них не менее 100 мм.

При размещении между окном и краем здания, табличка должна быть привязана по вертикали к центральной оси простенка, внутри которого она расположена, и при этом отстоять от края здания не менее чем на 300 мм.

При размещении между окнами первого и второго этажей, табличка должна быть привязана по горизонтали и вертикали простенка, внутри которого она расположена.

Адресные таблички должны располагаться на высоте 2-4 м от уровня земли у фасада, рекомендуется высота 2,5 м или размещение между окнами первого и второго этажа.

Адресные таблички необходимо располагать с левой стороны главного фасада по нечетной стороне улицы, и с правой стороны главного фасада по четной стороне улицы. Необходимо выравнять по горизонтали расположение нескольких табличек на одном здании и на рядом стоящих зданиях.

Если длина фасада более 100 м, следует размещать на каждой противоположной стороне по одной табличке. Также вторую табличку необходимо устанавливать на угловых зданиях.

Адресные таблички должны иметь единое оформление для города по стилю, форме, написанию и цвету. Возможно отличие в стилистике адресных табличек для старых и новых районов.

Адресная табличка должна быть заметна, хорошо читаема и не иметь в своем окружении рекламы, привлекающей больше внимания, чем номер дома или название улицы.

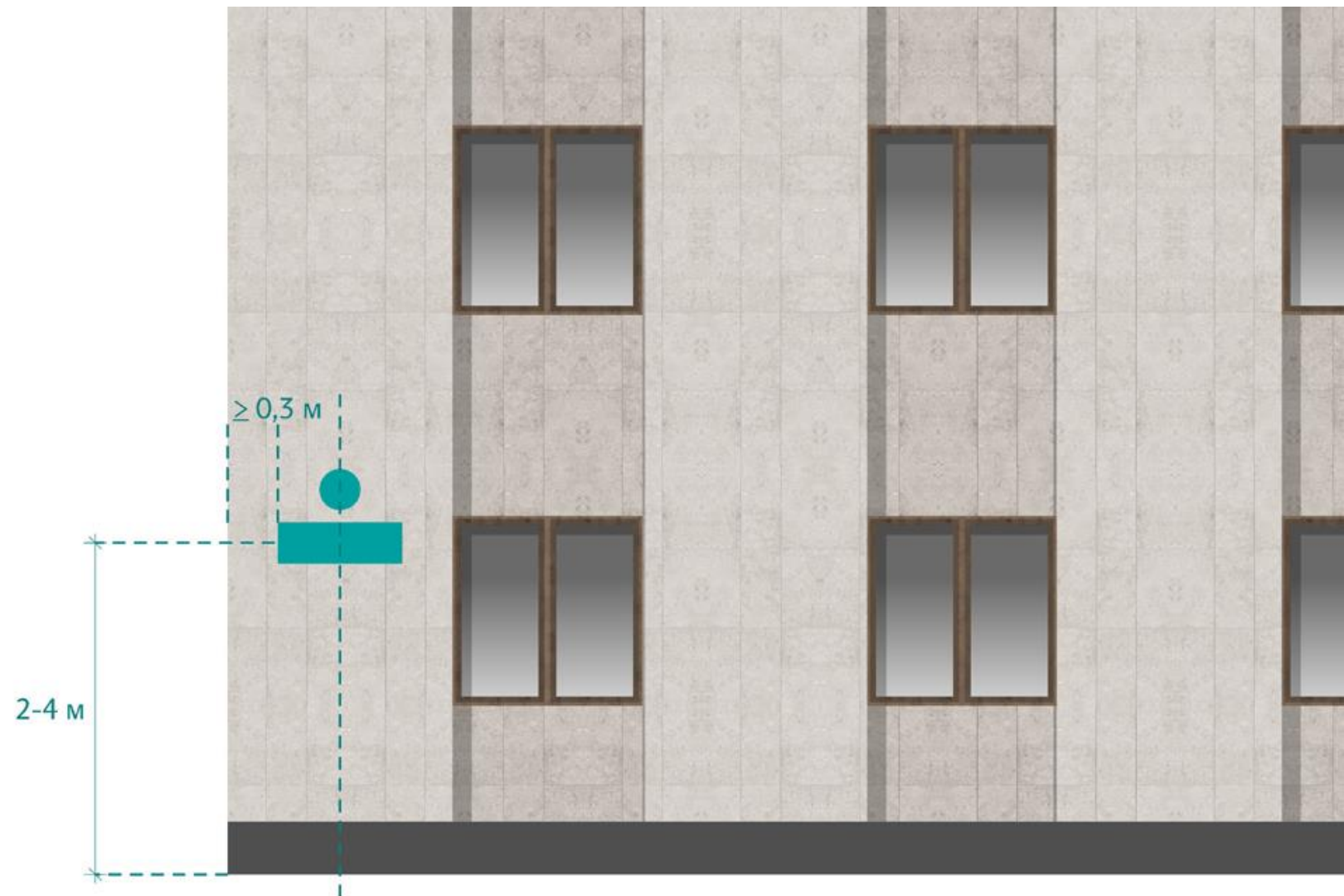

ХОРОШО. Адресные таблички расположены по центральной оси простенка на необходимой высоте, требуемые отступы соблюдены

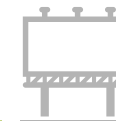

АДРЕСНЫЙ АНШЛАГ

ПРАВИЛА ОФОРМЛЕНИЯ

Форма

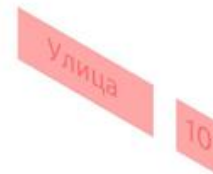

Плоскостная

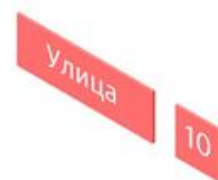

Плоская



Объемная

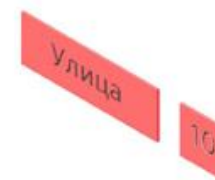

Прорезная

Материал



Металл



Стекло

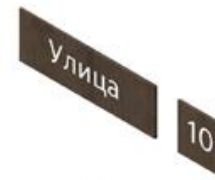

Дерево



Камень



Керамика



Композит

Палитра



Монохромная



Натуральная
(дерево, металл,
камень)

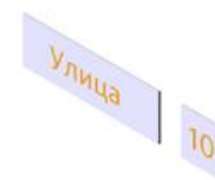

Цветная

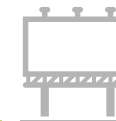

ЦВЕТОВОЕ РЕШЕНИЕ ВЫВЕСОК

ОСОБО ЦЕННЫЕ ЗДАНИЯ

Для фасадов зданий, являющихся объектами культурного наследия, и объектов, имеющих художественную, историческую и градостроительную ценность, рекомендуется использовать ахроматическую цветовую гамму вывесок (черный, серый, белый, металлик и латунь), которые должны выполняться из отдельно стоящих букв и знаков без подложки.

Для букв и знаков рекомендуется использовать белый и черный цвета (ахроматические), нейтральные цвета, а также естественные неокрашенные материалы светлых и черных металлов, камня, стекла и дерева. Кроме того, при выборе цвета вывески допустимо использовать оттенок цвета здания.

Запрещается использовать больше одного цвета в вывеске, а также градиентные заливки.

Для витринных вывесок на подложке рекомендуется использовать фон темного цвета.

Для табличек желательно применять сдержанные цвета с учетом тона фасада. Таблички темных цветов, а также металлические и прозрачные можно размещать на фасаде любого оттенка, светлые таблички — на фасаде светлых оттенков.



ХОРОШО. Ахроматические буквы



ХОРОШО. Металлические буквы



ХОРОШО. Буквы вывески в цветовой гамме фасада



ПЛОХО. Использование ярких цветов



ХОРОШО. Вывеска в витрине на темной подложке

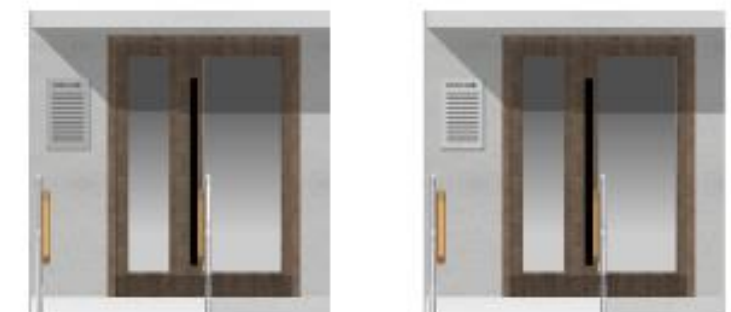

ХОРОШО. Информационные таблички на нейтральном или прозрачном фоне



ЦВЕТОВОЕ РЕШЕНИЕ ВЫВЕСОК ОСТАЛЬНЫЕ ТИПЫ ЗДАНИЙ

Для фасадов рядовых зданий допускается использовать любые цвета вывесок (как без подложки, так и на подложке), если логотип зарегистрирован. Во всех остальных случаях следует соблюдать правила (стр. 56-60).

Для вывесок на подложке рекомендуется окрашивать подложки в цвет фасада или использовать единый цвет для подложек всех вывесок.

На одном фасаде необходимо использовать однотипные вывески, сконструированные и размещенные схожим образом. Цвет подложки для вывесок нескольких организаций в рамках одного здания рекомендуется делать одинаковым.

Не рекомендуется выбирать яркие цвета для подложек. Наиболее предпочтительный вариант цветового решения вывески — ахроматические цвета. При выборе цветных букв рекомендуется использовать цветовую гамму фасада.



ХОРОШО. Ахроматические буквы



ХОРОШО. Буквы вывески выполнены в цветовой гамме фасада



ХОРОШО. Цвет подложки выполнен в цветовой гамме фасада



ПЛОХО. Цвет подложки и букв выполнен в негармоничных с фасадом цветах

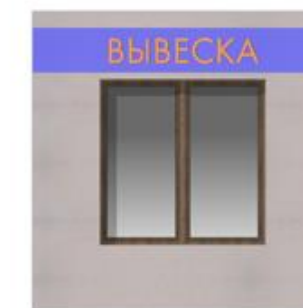

ДОПУСТИМО. Яркие цвета вывески



ДОПУСТИМО. Использование ярких разноцветных и градиентных букв, если торговая марка имеет зарегистрированный брендбук





ЦВЕТОВОЕ РЕШЕНИЕ ВЫВЕСОК БЕЗ ПОДЛОЖКИ

СОЧЕТАНИЕ С ФАСАДОМ В ТЕПЛОЙ ГАММЕ

Цвет фасада	Цвет вывески	RAL 9003	RAL 9004	RAL 3028	RAL 2003	RAL 6018	RAL 5010
RAL 075 90 10	ВЫВЕСКА	ВЫВЕСКА	ВЫВЕСКА	ВЫВЕСКА	ВЫВЕСКА	ВЫВЕСКА	ВЫВЕСКА
RAL 1015	ВЫВЕСКА	ВЫВЕСКА	ВЫВЕСКА	ВЫВЕСКА	ВЫВЕСКА	ВЫВЕСКА	ВЫВЕСКА
RAL 095 85 20	ВЫВЕСКА	ВЫВЕСКА	ВЫВЕСКА	ВЫВЕСКА	ВЫВЕСКА	ВЫВЕСКА	ВЫВЕСКА
RAL 095 90 30	ВЫВЕСКА	ВЫВЕСКА	ВЫВЕСКА	ВЫВЕСКА	ВЫВЕСКА	ВЫВЕСКА	ВЫВЕСКА
RAL 075 80 30	ВЫВЕСКА	ВЫВЕСКА	ВЫВЕСКА	ВЫВЕСКА	ВЫВЕСКА	ВЫВЕСКА	ВЫВЕСКА
RAL 1019	ВЫВЕСКА	ВЫВЕСКА	ВЫВЕСКА	ВЫВЕСКА	ВЫВЕСКА	ВЫВЕСКА	ВЫВЕСКА



ЦВЕТОВОЕ РЕШЕНИЕ ВЫВЕСОК БЕЗ ПОДЛОЖКИ

СОЧЕТАНИЕ С ФАСАДОМ В ХОЛОДНОЙ ГАММЕ

Цвет фасада	Цвет вывески	RAL 9003	RAL 9004	RAL 3028	RAL 2003	RAL 6018	RAL 5010
RAL 9003		ВЫВЕСКА	ВЫВЕСКА	ВЫВЕСКА	ВЫВЕСКА	ВЫВЕСКА	ВЫВЕСКА
RAL 11090 30		ВЫВЕСКА	ВЫВЕСКА	ВЫВЕСКА	ВЫВЕСКА	ВЫВЕСКА	ВЫВЕСКА
RAL 095 85 20		ВЫВЕСКА	ВЫВЕСКА	ВЫВЕСКА	ВЫВЕСКА	ВЫВЕСКА	ВЫВЕСКА
RAL 11070 20		ВЫВЕСКА	ВЫВЕСКА	ВЫВЕСКА	ВЫВЕСКА	ВЫВЕСКА	ВЫВЕСКА
RAL 7034		ВЫВЕСКА	ВЫВЕСКА	ВЫВЕСКА	ВЫВЕСКА	ВЫВЕСКА	ВЫВЕСКА
RAL 1019		ВЫВЕСКА	ВЫВЕСКА	ВЫВЕСКА	ВЫВЕСКА	ВЫВЕСКА	ВЫВЕСКА

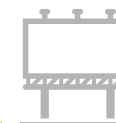

ЦВЕТОВОЕ РЕШЕНИЕ ВЫВЕСОК С ПОДЛОЖКОЙ

СОЧЕТАНИЕ С ФАСАДОМ В ТЕПЛОЙ ГАММЕ

Цвет фасада	Цвет подложки					
	Фон фасада	RAL 9004	RAL 3028	RAL 2003	RAL 6018	RAL 5010
RAL 075 90 10	ВЫВЕСКА	ВЫВЕСКА	ВЫВЕСКА	ВЫВЕСКА	ВЫВЕСКА	ВЫВЕСКА
RAL 1015	ВЫВЕСКА	ВЫВЕСКА	ВЫВЕСКА	ВЫВЕСКА	ВЫВЕСКА	ВЫВЕСКА
RAL 095 85 20	ВЫВЕСКА	ВЫВЕСКА	ВЫВЕСКА	ВЫВЕСКА	ВЫВЕСКА	ВЫВЕСКА
RAL 095 90 30	ВЫВЕСКА	ВЫВЕСКА	ВЫВЕСКА	ВЫВЕСКА	ВЫВЕСКА	ВЫВЕСКА
RAL 075 80 30	ВЫВЕСКА	ВЫВЕСКА	ВЫВЕСКА	ВЫВЕСКА	ВЫВЕСКА	ВЫВЕСКА
RAL 1019	ВЫВЕСКА	ВЫВЕСКА	ВЫВЕСКА	ВЫВЕСКА	ВЫВЕСКА	ВЫВЕСКА



ЦВЕТОВОЕ РЕШЕНИЕ ВЫВЕСОК С ПОДЛОЖКОЙ

СОЧЕТАНИЕ С ФАСАДОМ В ХОЛОДНОЙ ГАММЕ

Цвет фасада	Цвет подложки					
	Фон фасада	RAL 9004	RAL 3028	RAL 2003	RAL 6018	RAL 5010
RAL 9003	ВЫВЕСКА	ВЫВЕСКА	ВЫВЕСКА	ВЫВЕСКА	ВЫВЕСКА	ВЫВЕСКА
RAL 11090 30	ВЫВЕСКА	ВЫВЕСКА	ВЫВЕСКА	ВЫВЕСКА	ВЫВЕСКА	ВЫВЕСКА
RAL 095 85 20	ВЫВЕСКА	ВЫВЕСКА	ВЫВЕСКА	ВЫВЕСКА	ВЫВЕСКА	ВЫВЕСКА
RAL 11070 20	ВЫВЕСКА	ВЫВЕСКА	ВЫВЕСКА	ВЫВЕСКА	ВЫВЕСКА	ВЫВЕСКА
RAL 7034	ВЫВЕСКА	ВЫВЕСКА	ВЫВЕСКА	ВЫВЕСКА	ВЫВЕСКА	ВЫВЕСКА
RAL 1019	ВЫВЕСКА	ВЫВЕСКА	ВЫВЕСКА	ВЫВЕСКА	ВЫВЕСКА	ВЫВЕСКА

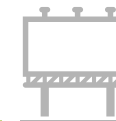

ПОДСВЕТКА ВЫВЕСОК

ТИПОЛОГИЯ

Рекомендуется предусматривать освещение для всех вывесок.

Для освещения вывесок допустимы 3 типа подсветки:

- внутренняя;
- контражурная;
- внешняя.

Подсветка осуществляется следующими способами:

- люминесцентные лампы;
- лампы накаливания;
- светодиоды;
- светопровода (неон).

Ночная подсветка должна давать приглушенный немерцающий свет, не создавать прямых лучей, направленных в окна жилых домов.

Текстовая часть вывески должна оставаться разборчивой (не допускать сильных засветов).



Внешняя подсветка



Внутренняя подсветка



Контражурная подсветка



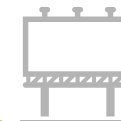

ПОДСВЕТКА ВЫВЕСОК

ТИПОЛОГИЯ

Внутренняя подсветка:

Самая популярная технология для освещения вывесок.

Для технологии внутреннего подсвета используются лампы накаливания, светодиоды, люминесцентные лампы и т.д.

Материал:

- металл или композит для не излучающих свет деталей вывески;
- светорассеивающий для светящихся частей вывески.

Контражурная подсветка:

Технология контражурного подсвета предполагает источник света внутри объемного короба, задняя стенка которого изготавливается из прозрачного материала.

Объемные буквы крепятся не вплотную к основанию (стена или подложка), а на дистанционных держателях, что позволяет рассеиваться свету вокруг буквы (эффект контражурной подсветки).

Материал:

- металл или композит для не излучающих свет деталей вывески;
- светорассеивающий для светящихся частей вывески.

Внешняя подсветка:

Объемные буквы вывески подсвечиваются специальными прожекторами — софитами.

Размеры конструкции подсвета должны быть небольшими. Цвет — естественный теплый или нейтральный.

При размещении на жилых домах необходимо следить чтобы рассеянный свет от прожекторов не создавал дискомфорт для жильцов.

Внешний подсвет наиболее уязвим при атмосферных осадках.



Светится только торцевая часть вывески



Контражурная подсветка с непрозрачными боковыми элементами



Светится только фронтальная часть вывески



Контражурная подсветка с прозрачными боковыми элементами



Светится фронтальная и торцевая часть вывески



Внешняя подсветка



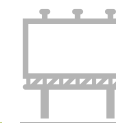

ВНУТРЕННЯЯ ПОДСВЕТКА ВЫВЕСОК ПРИМЕРЫ

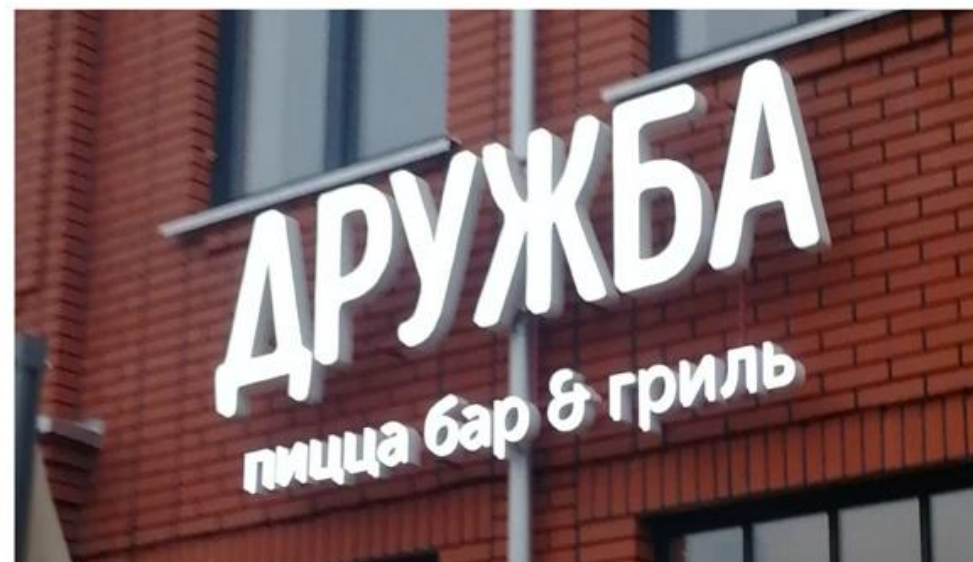

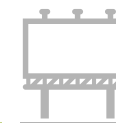

КОНТРАЖУРНАЯ ПОДСВЕТКА ВЫВЕСОК ПРИМЕРЫ



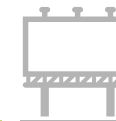

ВНЕШНЯЯ ПОДСВЕТКА ВЫВЕСОК

ПРИМЕРЫ



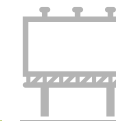

ТИПОГРАФИКА

ВЫБОР ШРИФТА

Организациям следует размещать на вывесках только зарегистрированные в Роспатенте логотипы или набирать название зарегистрированным в Роспатенте фирменным шрифтом.

Если логотипа и фирменного шрифта нет или они не зарегистрированы, рекомендуется использовать для вывески антиквенный или гротесковый шрифт.

Рисунок букв таких шрифтов легко читается на расстоянии — в отличие от надписей, сделанных рукописными, брусковыми или акцидентными шрифтами.

✓ **Антиквенный шрифт (Serif)**
Собирательное название шрифтов с засечками

Aa

✓ **Гротесковый шрифт (Sans Serif)**
Собирательное название шрифтов без засечек

Aa

✗ **Рукописный шрифт (Script)**
Шрифт, выполненный от руки, или имитирующий его

Aa

✗ **Акцидентный шрифт (Display)**
Шрифты с подчеркнуто декоративным характером

Aa

✗ **Брусковый шрифт (Slab Serif)**
Собирательное название шрифтов с засечками прямоугольной формы

Aa

✓ **Хорошо**

КАФЕ

✓ **Хорошо**

Кафе

✗ **Плохо**

КАФЕ

✗ **Плохо**

Кафе

✓ **Хорошо**

Супермаркет

✓ **Хорошо**

Супермаркет

✗ **Плохо**

Супермаркет

✗ **Плохо**

Супермаркет

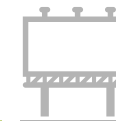

ТИПОГРАФИКА

ПРИМЕРЫ

Эти примеры типовых вывесок разработаны для организаций, не имеющих собственного логотипа и фирменного шрифта.

Вывески подходят для использования в городе.

РЕСТОРАН **ФОТО** **ЮВЕЛИРНЫЙ** **ВИНО**

Обувь **НОТАРИУС** **ПРОДУКТЫ** **Сумки**

ДВЕРИ Торговый центр **Хлеб** **Нотариус**

АПТЕКА **МОЛОКО** **НОТАРИУС** **ФОТО**

ОДЕЖДА **СУМКИ** **ЮВЕЛИРНЫЙ** **Банк**

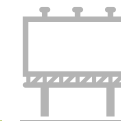

РЕКЛАМНЫЕ КОНСТРУКЦИИ НА ФАСАДЕ ЗДАНИЯ

ПРАВИЛА РАСПОЛОЖЕНИЯ И ОФОРМЛЕНИЯ

Данный раздел рассматривает правила оформления и размещения рекламных конструкций на фасадах.

Он устанавливает единые требования к их расположению, определяя допустимые и запрещенные зоны размещения с целью сохранения архитектурного облика здания.

Регламентируются габаритные размеры конструкций, которые должны быть согласованы с масштабом и типом фасада. В разделе также детально прописаны требования к шрифтовому и цветовому оформлению, определяющие гарнитуры, высоту знаков и цветовые решения, обеспечивающие читаемость и гармонию с окружающей средой.

Дополнительно устанавливаются нормы по конструктивному исполнению и применяемым материалам.

Соблюдение данных правил направлено на формирование эстетически упорядоченной городской среды, удобной для ориентации и восприятия.



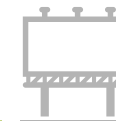

РЕКЛАМНЫЕ КОНСТРУКЦИИ В СВЕТОПРОЗРАЧНОМ ПРОЕМЕ

ПРАВИЛА РАСПОЛОЖЕНИЯ

Рекламная конструкция может располагаться только в витринах и окнах общественных помещений первого этажа.

Дизайн-код регламентирует два вида рекламных конструкций в витринах:

- статичный
- динамичный.

К статичным видам относятся:

Рекламный стенд — конструкция небольшого формата, имеющая внешние поверхности для размещения рекламы и состоящая из элементов крепления и информационных полей. Информационное поле может быть выполнено из бумаги, картона, ткани, пластика, стекла, металла, дерева. Рекламная конструкция имеет неподвижные изображения на плоскости информационных полей, может иметь внутреннюю подсветку.

Размер информационного поля не должен превышать 30% от площади плоскости остекления витрины или окна.

Рекламное панно — иллюстрация небольшого формата, состоящая из информационного поля. Информационное поле представляет собой фигурную трафаретную композицию, нанесенную непосредственно на стекло с внутренней стороны витрины. Может быть выполнено из виниловой или ПВХ-пленки, легко смываемой краски, светодиодной ленты. Рекламная конструкция имеет неподвижные изображения на плоскости информационных полей.

Размер информационного поля не должен превышать 30% от площади плоскости остекления витрины или окна.



ХОРОШО. Рекламные конструкции расположены внутри светопрозрачного проема и занимают не более 30% площади остекления

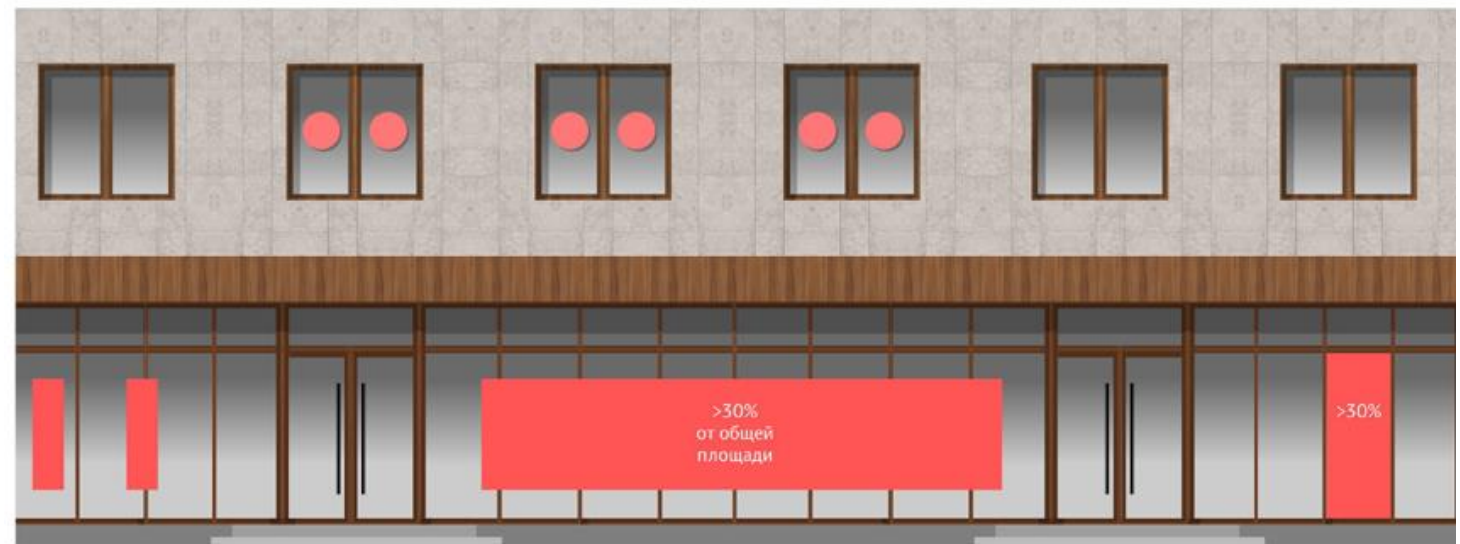

ПЛОХО. Рекламные конструкции расположены без учета членения витража, занимают более 30% площади остекления и расположены на втором этаже

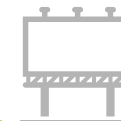

РЕКЛАМНЫЕ КОНСТРУКЦИИ В СВЕТОПРОЗРАЧНОМ ПРОЕМЕ

ПРАВИЛА РАСПОЛОЖЕНИЯ

К динамичным видам относятся:

Видеоэкран — рекламная конструкция, состоящая из элементов крепления, каркаса и информационных полей. Рекламная конструкция предполагает демонстрацию рекламы на динамических системах смены изображений (дисплей, монитор, телевизор). Размер информационного поля не должен превышать 30% от площади плоскости остекления витрины или окна.

Прозрачный экран — рекламная конструкция, состоящая из элементов крепления, каркаса и информационных полей. Рекламная конструкция предполагает демонстрацию рекламы на динамических системах смены изображений (прозрачный светодиодный экран, голографический экран). Размер информационного поля может занимать до 100% от площади плоскости остекления витрины или окна, но при этом располагаться в нескольких окнах только через один. Если размер информационного поля не превышает 30% от площади плоскости остекления витрины или окна, то размещать экран возможно в каждом окне.



ХОРОШО. Размер информационного поля прозрачного экрана может занимать до 100% от площади плоскости остекления витрины или окна, но при этом экраны расположены в нескольких окнах только через один



ПЛОХО. Размер информационного поля прозрачного экрана занимает 100% от площади плоскости остекления витрины или окна и при этом рекламные конструкции расположены в каждом окне

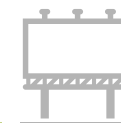

РЕКЛАМНЫЕ КОНСТРУКЦИИ В СВЕТОПРОЗРАЧНОМ ПРОЕМЕ

ПРАВИЛА РАСПОЛОЖЕНИЯ

Все рекламные конструкции должны размещаться внутри помещения с отступом не менее 150 мм от плоскости окна.

Исключением является рекламное панно, которое возможно наносить непосредственно на стекло изнутри помещения.

При размещении рекламной конструкции необходимо ориентироваться на центр витрины по вертикали, по горизонтали конструкция может быть ориентирована на верхний край витрины с отступом не менее 100 мм или центр.

Свет от рекламных конструкций не должен попадать в окна жилых и общественных зданий. Использование звука запрещено.

Витрины могут быть оформлены объемными рекламными композициями, которые не имеют сплошного фона и отступают от стекла внутрь помещения не менее чем на 300 мм.



ХОРОШО. Рекламная конструкция расположена внутри помещения за стеклом соосно архитектурной структуре фасада и занимает не более 30% площади остекления



ПЛОХО. Рекламная конструкция расположена на фасаде, не учитывая архитектурную структуру и занимает более 30% площади остекления

РЕКЛАМНЫЕ КОНСТРУКЦИИ В СВЕТОПРОЗРАЧНОМ ПРОЕМЕ

ПРАВИЛА ОФОРМЛЕНИЯ

Рекламный носитель размещается с внутренней стороны светопрозрачного оконного проема. Расположение со стороны улицы запрещено.

В качестве статичной рекламы рекомендуется использовать носитель без подложки, фигурные изображения на стекле, отдельные графические элементы и декоративные конструкции.

При условии соблюдения установленного формата допускается размещение в витринах плакатов с темным фоном — такая реклама более органично вписывается в фон остекления, чем плакаты со светлым фоном.

При оформлении витрин должна сохраняться их светопрозрачность: не менее 70 % площади окна следует оставлять свободными, чтобы сохранить визуальную связь между внутренним и внешним пространством.

При оформлении рекламного носителя лучше отдавать предпочтение спокойным, сдержанным цветам. Возможно применение небольших ярких акцентов.

Для витрин в зданиях, выходящих на центральные улицы, по праздникам обязательным является соответствующее тематическое оформление.



ХОРОШО. Реклама оставляет место для освещения и при этом ее легко заменить



ПЛОХО. Остекление полностью закрыто



ХОРОШО. Реклама без подложки расположена за полотном стекла, не влияет на архитектуру, не создает лишнего шума, хорошо читаема, заметна



ХОРОШО. Носитель заглублен в интерьер здания, не портит архитектуру фасада, при этом заметен и хорошо читается

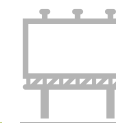

РЕКЛАМНЫЕ КОНСТРУКЦИИ В СВЕТОПРОЗРАЧНОМ ПРОЕМЕ

ПРАВИЛА ОФОРМЛЕНИЯ

Динамичный рекламный носитель размещается с внутренней стороны светопрозрачного оконного проема.

Расположение со стороны улицы запрещено.

В качестве динамичных носителей рекомендуется использовать видеоскраны небольшого формата, занимающие не более 30 % от площади остекления.

К данному типу носителей также относятся бегущие строки.

Предпочтение лучше отдавать прозрачным LED-экранам, так как они создают меньше визуального шума.

При использовании прозрачных экранов их площадь может занимать больше 30 % от площади остекления при условии согласования с городской администрацией.

Динамичный носитель должен находиться в исправном состоянии, не допускается использование мигающих элементов и звукового сопровождения.



ПЛОХО. Рекламные конструкции слишком большой площади, перекрывают витражное остекление



ХОРОШО. Реклама оставляет место для освещения, не портит фасад



ХОРОШО. Носитель не вредит архитектуре, интерьер кафе просматривается с улицы



ХОРОШО. Небольшие носители за оконным полотном рассредоточены — пропускают свет и размещены по осям

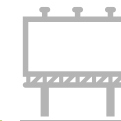

РЕКЛАМНЫЕ КОНСТРУКЦИИ НА ГЛУХОЙ ЧАСТИ ТОРЦА

ПРАВИЛА РАСПОЛОЖЕНИЯ

Дизайн-код устанавливает требования к двум типам рекламных конструкций на торцевых фасадах зданий: статичным и динамичным.

Их размещение должно осуществляться в строгом соответствии с Федеральным законом от 13.03.2006 №38-ФЗ «О рекламе» и действующими Правилами благоустройства территории Холмского муниципального округа Сахалинской области.

К статичным видам относятся:

Билборд — рекламная конструкция большого формата, имеющая внешние поверхности для размещения рекламы и состоящая из элементов крепления, каркаса и информационных полей. Рекламная конструкция имеет неподвижные изображения на плоскости информационных полей. Размер информационного поля не должен превышать 30% от площади плоскости фасада (без учета площади окон), на котором он расположен.

К динамичным видам относятся:

Видеоэкран — рекламная конструкция, состоящая из элементов крепления, каркаса и информационных полей. Рекламная конструкция предполагает демонстрацию рекламы на динамических системах смены изображений (дисплей, монитор, телевизор). Размер информационного поля не должен превышать 30% от площади плоскости фасада (без учета площади окон), на котором он расположен.

Проекционная установка — рекламная конструкция, предназначенная для воспроизведения изображения на плоскостях стен и в объеме, состоящая из проецирующего устройства и поверхности (экрана) или объема, в котором формируется информационное изображение. Размер информационного поля не должен превышать 80% от площади плоскости фасада (без учета площади окон), на котором он расположен.



ХОРОШО. Размер рекламной конструкции не превышает 30% от площади фасадной плоскости (без учета площади окон), требуемые отступы соблюдены

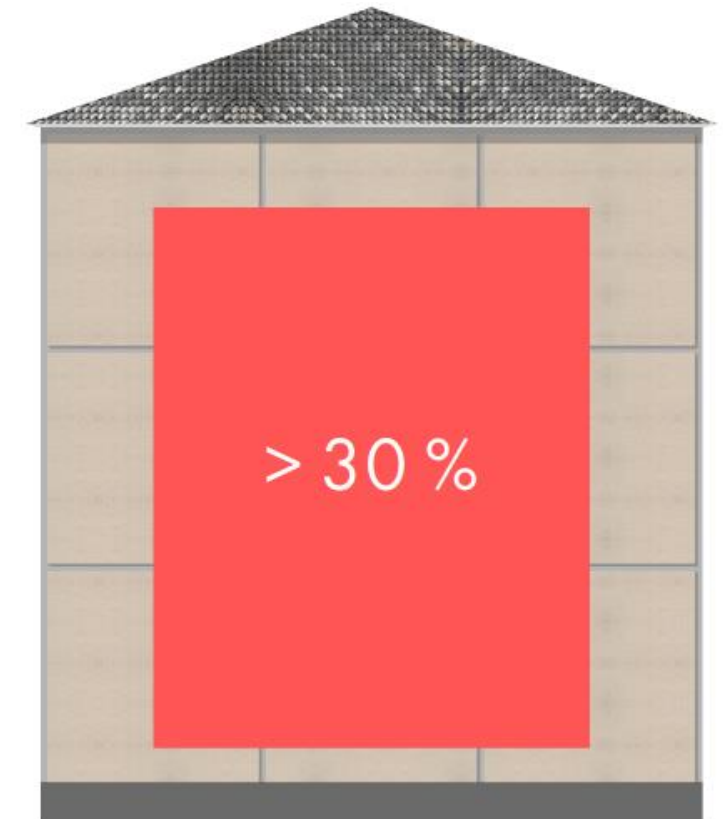

ПЛОХО. Размер рекламной конструкции более 30% от площади фасадной плоскости

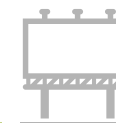

РЕКЛАМНЫЕ КОНСТРУКЦИИ НА ГЛУХОЙ ЧАСТИ ТОРЦА

ПРАВИЛА РАСПОЛОЖЕНИЯ

Допустимо размещать рекламные носители на глухих торцах зданий, которые не имеют культурной, исторической или художественной значимости.

При оформлении рекламного носителя рекомендуется использовать сдержанную единую цветовую гамму.

Следует избегать ярких цветов и пестрых сочетаний.

Внутри рекламного носителя должно оставаться не менее 20 % свободного от текстов и графики пространства.

Возможно создание рекламы в виде мурала, сочетающего решение коммерческих и художественных задач.

При оформлении торца здания нужно учитывать площадь всей поверхности, исходя из чего строить общую композицию, выбирать стилистику и цветовую гамму оформления.

При наличии нескольких рекламных вывесок на торце их необходимо выполнять в едином формате и крепить строго по общим осям.

Рекламный носитель должен изготавливаться из качественных материалов, иметь жесткий скрытый каркас и минимально возможный отступ от фасада.

Рекомендуется следить за актуальностью рекламных носителей и своевременно заменять носители с устаревшей информацией.



ХОРОШО. Форма и подача создают из рекламной вывески городской арт-объект

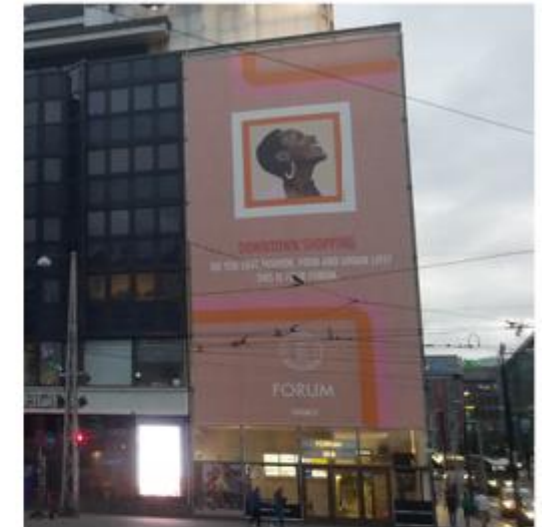

ХОРОШО. Реклама занимает весь торец, при этом похожа на стильный и неброский арт-объект



ХОРОШО. Реклама в виде арт-объекта



ДОПУСТИМО. Реклама не перегружена деталями, но цветовым решением вмешивается в архитектуру здания



ПЛОХО. Информация на билбордах дублируется



РЕКЛАМНЫЕ КОНСТРУКЦИИ НА ГЛУХОЙ ЧАСТИ ТОРЦА

ПРАВИЛА РАСПОЛОЖЕНИЯ

В качестве динамичного рекламного носителя на торце здания может использоваться видеоэкран и медиафасад.

При оформлении динамичного рекламного носителя рекомендуется использовать единую сдержанную цветовую гамму. Следует избегать ярких цветов и пестрых сочетаний. В пределах рекламного носителя должно оставаться не менее 20 % свободного от текстов и графики пространства.

При оформлении торца здания нужно учитывать площадь всей его поверхности, исходя из чего строить общую композицию, выбирать стилистику и цветовую гамму оформления.

Не допускается расположение более одного видеоэкрана на торце здания.

Динамичный носитель должен находиться в исправном состоянии, не допускается использование мигающих элементов и звукового сопровождения.

Видеоэкран не должен засвечивать окна жилых и общественных зданий. При оценке степени засвета необходимо руководствоваться актуальными строительными нормами (СанПиН 2.2.1./2.2.1.1278, ГОСТ 2494).

Размер динамического рекламного носителя не должен превышать 50 % от общей площади торца, должны быть предусмотрены отступы от края стены по периметру, не допускается расположение экрана вплотную к углам сооружения.



ПЛОХО. Рекламный экран с контрастным сочетанием цветов слишком активен по отношению к городской среде, негативно влияет на восприятие города, в ночные часы мешает жильцам соседних домов



ПЛОХО. Видеоэкран на главном фасаде здания разрушает восприятие архитектуры

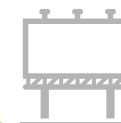

ВРЕМЕННЫЕ РЕКЛАМНЫЕ КОНСТРУКЦИИ (БАННЕРЫ)

ПРАВИЛА РАСПОЛОЖЕНИЯ

В качестве временной рекламной конструкции допускается использование баннера.

Временные баннеры выполняют функцию афиш, донося информацию о событиях, мероприятиях, музейных экспозициях и т. п.

Не допускается их использование в качестве вывесок или рекламы товаров и услуг.

Размеры и расположение временных баннеров подбираются индивидуально с учетом архитектуры каждого здания.

Не допускается частичное или полное перекрытие декоративных элементов фасада и окон.

Временные баннеры должны иметь нежесткое крепление (например, на тросах) — панель не натягивается, а немного колеблется на ветру. Использование других конструкций запрещено.

Размещать временные баннеры необходимо в простенках между окнами, проемах между колоннами. При этом обязательно должна учитываться архитектурная структура здания.

Не допускается размещение временных баннеров на жилых зданиях.

На одном фасаде возможно размещение не более трех временных баннеров, разработанных в единой композиции как по габаритам, так и по оформлению.

Ввиду того, что баннер носит статус временного, рекомендуется периодическая замена данного типа рекламной конструкции.



ХОРОШО. Упорядоченное расположение временных баннеров

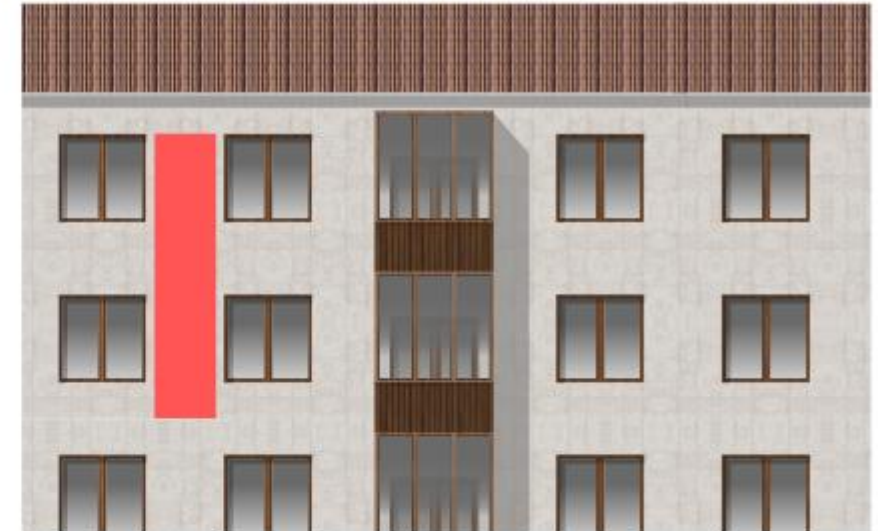

ПЛОХО. Временные баннеры на жилых домах



ПЛОХО. Афишный баннер, не учитывающий архитектуру здания

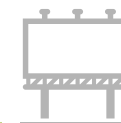

ВРЕМЕННЫЕ РЕКЛАМНЫЕ КОНСТРУКЦИИ (БАННЕРЫ)

ПРАВИЛА ОФОРМЛЕНИЯ

Временные баннеры выполняют функцию афиш, донося информацию о событиях, мероприятиях, музейных экспозициях и т. п.

Временные баннеры имеют нежесткое крепление — панель не натягивается, а немного колеблется на ветру. Баннер должен сочетаться с цветовым решением фасада, быть не контрастным и не ярким.

Для фона баннеров рекомендуется подбирать единую цветовую гамму, чтобы избежать дробности.

Рекомендуется использовать сдержанные цвета и применять светопрускающую ткань.

Если на здании располагаются несколько баннеров, важно использовать общие стандарты оформления — единые принципы дизайна уменьшают визуальный шум.

Если баннер располагается в арке, между колоннами или там, где есть углубление в ПЛОСКОСТИ, ТО его общий фон должен быть темным. Во всех остальных случаях он может быть светлым или под цвет фасада.



ПЛОХО. Слишком яркое цветовое решение для подложки



ХОРОШО. Баннер заметен, имеет хорошее сочетание цветов, не портит окружающую архитектуру и ландшафт



ХОРОШО. Временные баннеры не закрывают фасад, их размеры и расположение учитывают архитектуру портика



ПЛОХО. Баннер закрывает окна

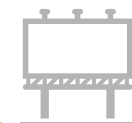

ВРЕМЕННЫЕ РЕКЛАМНЫЕ КОНСТРУКЦИИ (БАННЕРЫ) ПРИМЕРЫ



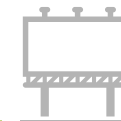

ИНФОРМАЦИОННЫЕ КОНСТРУКЦИИ В ГОРОДСКОЙ СРЕДЕ

ТИПОЛОГИЯ КОНСТРУКЦИЙ

МАЛЫЙ ФОРМАТ

- Навигационный указатель
- Навигационная стена
- Навигационная стена общественных зданий
- Информационный и афишный стенд

СРЕДНИЙ ФОРМАТ

- Сити-формат отдельно стоящий
- Сити-формат встроенный
- Афишная тумба
- Пиллар

БОЛЬШОЙ ФОРМАТ

- Сити-борд
- Билборд
- Стела АЗС

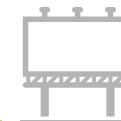

РЕКЛАМНЫЕ КОНСТРУКЦИИ В ГОРОДСКОЙ СРЕДЕ

ТИПОЛОГИЯ КОНСТРУКЦИЙ

МАЛЫЙ ФОРМАТ

- Штендер
- Информационный и афишный стенд

СРЕДНИЙ ФОРМАТ

- Сити-формат отдельно стоящий
- Сити-формат встроенный
- Афишная тумба
- Пиллар

БОЛЬШОЙ ФОРМАТ

- Сити-борд
- Билборд

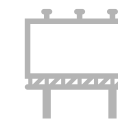

ИНФОРМАЦИОННЫЕ КОНСТРУКЦИИ В ГОРОДСКОЙ СРЕДЕ

КЛАССИФИКАЦИЯ

Информационная и рекламная конструкция в городской среде – отдельно стоящая конструкция, которая размещается на городских улицах и содержит информацию или рекламу.

Информационные конструкции предназначены для размещения общественно значимой информации и городской навигации, а также вблизи объектов ритейла с указанием информации об арендаторах. Рекламные конструкции предназначены для размещения наружной рекламы. Размещение подобных объектов должно обеспечить комфортное ориентирование всех групп пользователей и способствовать органичному восприятию прилегающих улиц, площадей, зданий и сооружений, содержать функциональные связи и композиционно сочетаться с прочими элементами существующей городской среды. Рекомендуется использование минимального числа элементов для предотвращения визуального и информационного шума.

Дизайн-код определяет габариты рекламных и информационных конструкций, правила размещения и оформления, содержит информацию об эффективном расположении в контексте городской среды.

Принципиальная схема отражает типологию информационных и рекламных конструкций в городской среде, которые показаны условно.

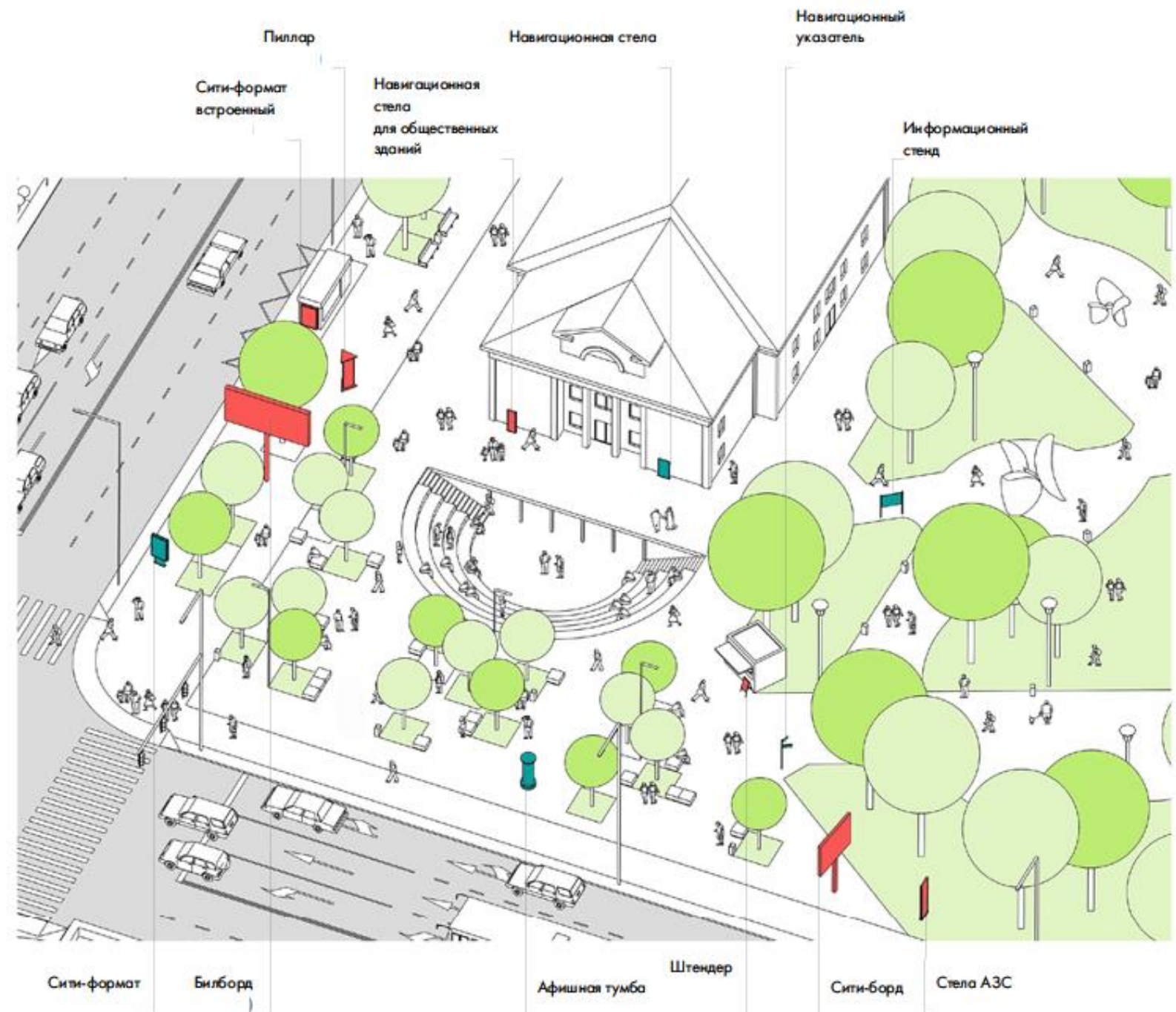

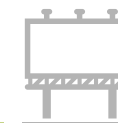

ИНФОРМАЦИОННЫЕ КОНСТРУКЦИИ В ГОРОДСКОЙ СРЕДЕ

ОБЩИЕ ПРАВИЛА РАЗМЕЩЕНИЯ

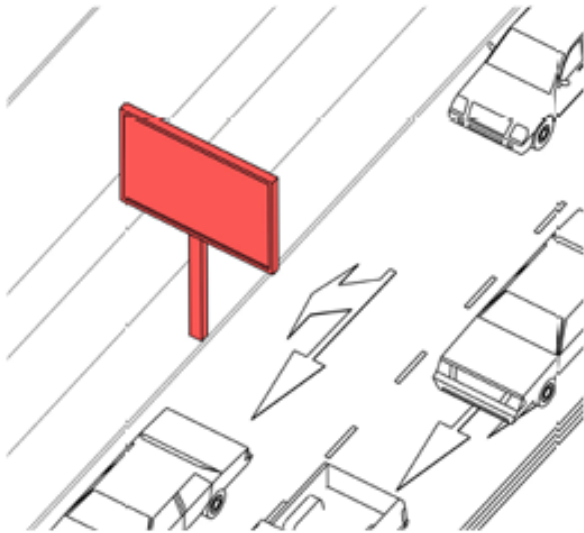

Рекламные конструкции вдоль проезжей части необходимо размещать на расстоянии не менее 0,6 м от ее края

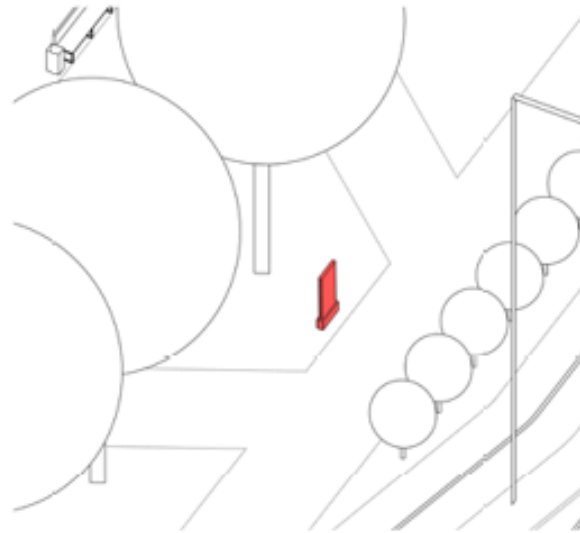

Запрещается установка рекламных конструкций на территориях, используемых для большого количества цветочного оформления города



Запрещается размещать рекламные и информационные конструкции на расстоянии менее чем 0,6 м от фасадов зданий, а также перекрывать архитектурные детали

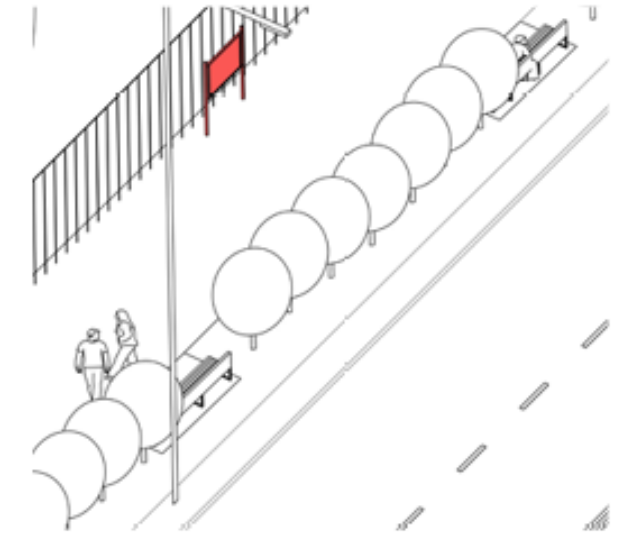

Запрещается размещать рекламные конструкции на расстоянии менее 30 м от входов в здания социального назначения (больниц, школ, детских садов и т. д.)

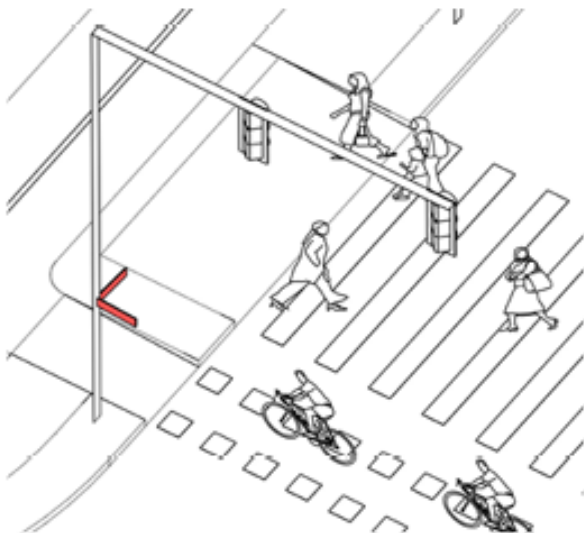

Запрещено размещать рекламные и информационные конструкции на дорожных знаках и светофорах



Запрещено размещать рекламные конструкции на перекрестках в границах треугольников видимости

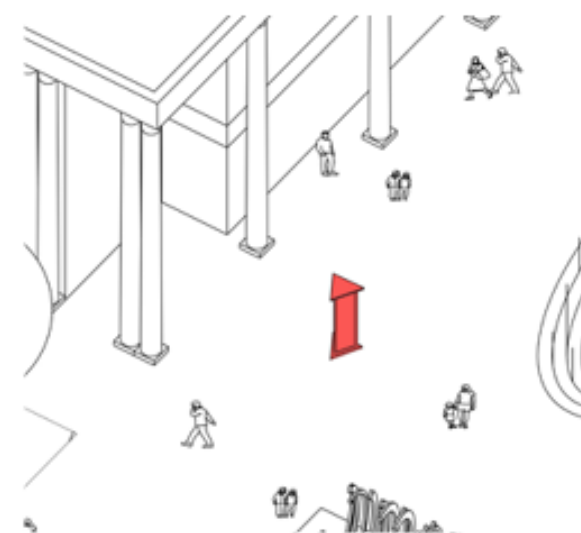

Запрещается установка отдельно стоящих рекламных конструкций в границах защитной зоны объекта культурного наследия. Запрещено размещать рекламные конструкции на расстоянии менее 50 м от памятников

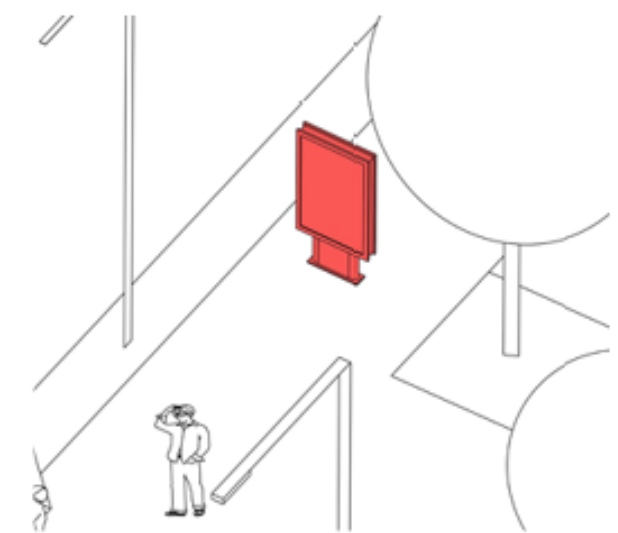

Запрещено использование звуковой рекламы. Не допускается размещение рекламных конструкций, являющихся источником шума, вибрации, мощных световых, электромагнитных и иных излучений и полей

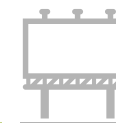

НАВИГАЦИОННЫЙ УКАЗАТЕЛЬ

ПРАВИЛА РАСПОЛОЖЕНИЯ

Навигационный указатель – отдельно стоящая малогабаритная информационная конструкция, представляет собой опору, на которой размещаются модули-указатели с информацией, расположенной на одном или на двух информационных полях. Задняя сторона односторонней конструкции должна быть дополнена декоративным обрамлением.

Не следует размещать более 6 модулей на одном указателе, чтобы не усложнять восприятие информации. Навигационные указатели ориентированы преимущественно на пешеходов, разрешены для размещения на главных и второстепенных улицах с высокой интенсивностью пешеходных потоков, в местах наибольшего скопления людей. Выбранное место должно хорошо просматриваться, чтобы пешеход издалека, в том числе с противоположной стороны улицы, мог видеть конструкцию. Расположение конструкции не должно создавать неудобства для пешеходов и маломобильных групп населения, препятствовать механизированной уборке улиц.

Все элементы необходимо ориентировать с учетом основных направлений движения пешеходов.

На перекрестках навигационные указатели следует устанавливать с одной стороны. Рекомендуется размещать указатели рядом с остановками общественного транспорта. Также их следует устанавливать на городских площадях, парках, скверах и других общественных пространствах.

Навигационные указатели рекомендуется размещать на расстоянии:

- не менее 2,5 м от осей стволов деревьев;
- не менее 2 м от перекрестков и пешеходных переходов;
- не менее 2 м от фасадов зданий;
- не менее 2 м от элементов городской мебели;
- не менее 3 м от остановочных павильонов и нестационарных торговых объектов;
- не менее 2 м от светофоров и дорожных знаков.

ПРАВИЛА РАСПОЛОЖЕНИЯ И ОФОРМЛЕНИЯ ИНФОРМАЦИОННЫХ КОНСТРУКЦИЙ.
ЧАСТЬ 2. ИНФОРМАЦИОННЫЕ КОНСТРУКЦИИ В ГОРОДСКОЙ СРЕДЕ

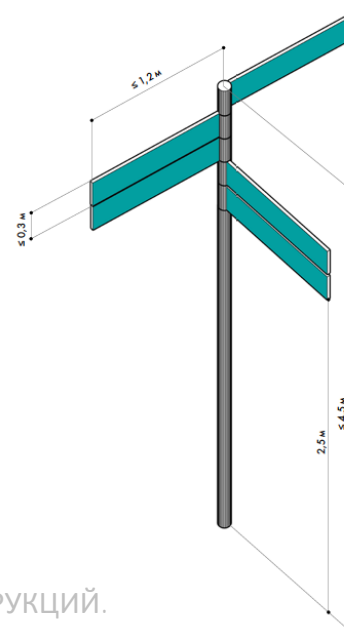
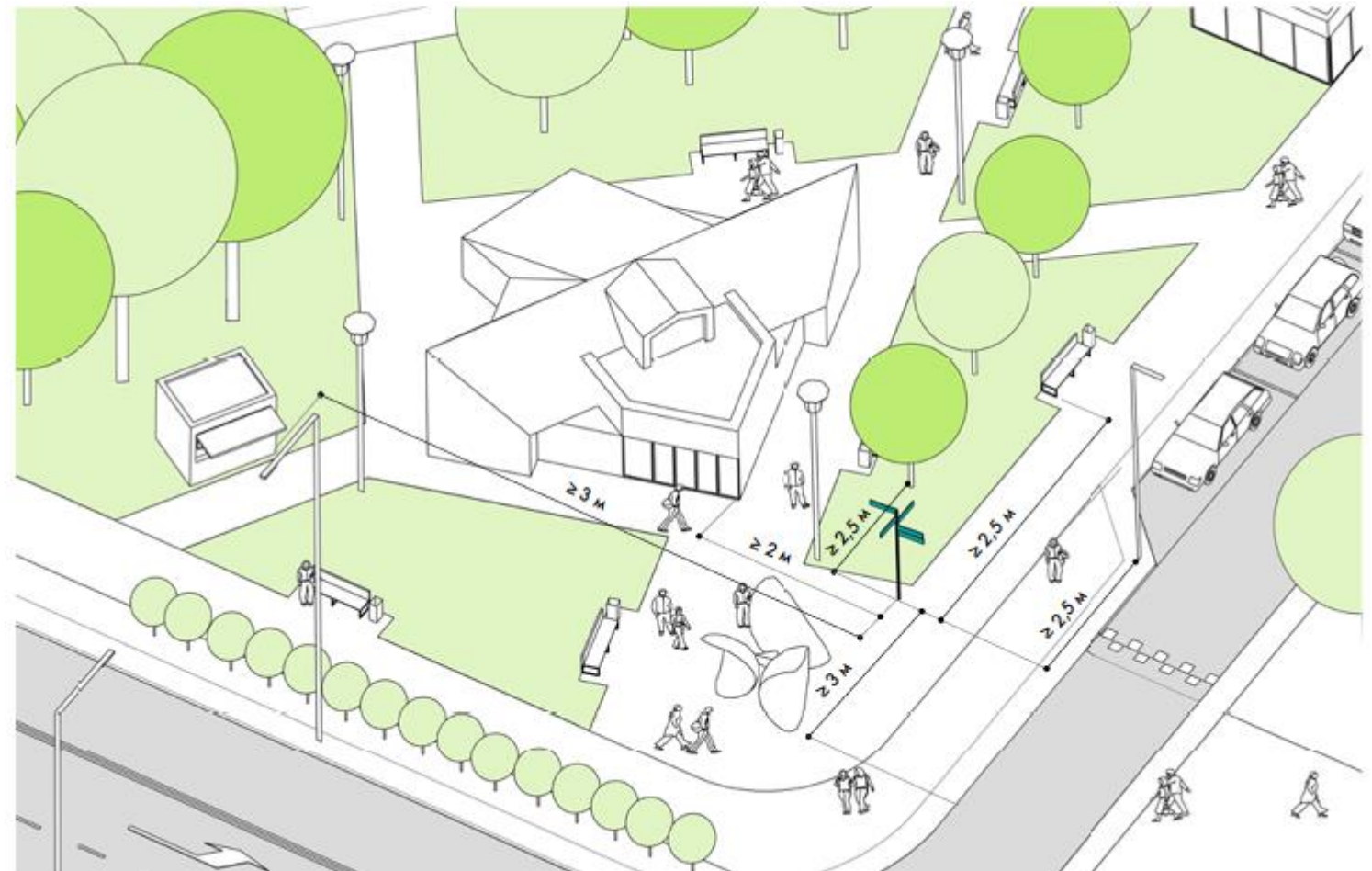

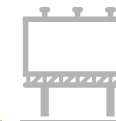

НАВИГАЦИОННЫЙ УКАЗАТЕЛЬ

ПРАВИЛА ОФОРМЛЕНИЯ

Навигационные указатели могут быть совмещены с опорами освещения в границах озелененных территорий (парки, скверы и пр.), вблизи объектов культурного наследия, где количество элементов должно быть сведено к минимуму. Допустимо совместное или совмещенное использование навигационных конструкций (указатель, стела, стенд).

Конструкция должна иметь простую форму и лаконичный дизайн, быть выполненной из металла с окраской в монохромные цвета (серый, черный). Рекомендуется использовать антивандальное покрытие.

Навигационные указатели не следует окрашивать в слишком яркие цвета, так как это мешает восприятию представленной на них информации и создает дополнительный визуальный шум.

Подсветка осуществляется по внешнему краю конструкции светодиодными лампами или отсутствует. В случае отсутствия подсветки рекомендуется установка конструкции вблизи опор освещения, подземное подведение кабеля.



ПЛОХО. Число модулей, размещенных вблизи дорожного знака, слишком велико



ПЛОХО. Яркий дизайн указателя табличек возможен в лесопарковой зоне, но превышено допустимое число модулей



ПЛОХО. Недопустимое расположение указателя на узком тротуаре и типовый дизайн не отражает городской идентичности



ПЛОХО. Не соблюдены расстояния до окружающих объектов, а типовый дизайн не отражает городской идентичности

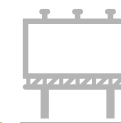

НАВИГАЦИОННЫЙ УКАЗАТЕЛЬ

ПРИМЕРЫ



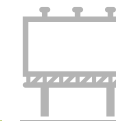

НАВИГАЦИОННАЯ СТЕЛА

ПРАВИЛА РАСПОЛОЖЕНИЯ

Навигационная стела – отдельно стоящая малогабаритная конструкция с одним или двумя информационными полями.

Навигационные стелы ориентированы преимущественно на пешеходов и предназначена для размещения информации о прилегающей территории, объектах притяжения, достопримечательностях или элементах транспортной инфраструктуры.

Наличие навигационных стел с картами и дополнительной информацией упрощает ориентирование в городе, создавая для него удобную систему.

При размещении навигационных стел необходимо обеспечить непрерывность системы информирования пешеходов. Рекомендуемый шаг установки навигационных стел — не более 600 м.

Расположение конструкции не должно создавать неудобства для пешеходов и маломобильных групп населения, препятствовать механизированной уборке улиц. Запрещена установка навигационных стел на газонах: это мешает доступу пешеходов к носителю и приводит к вытаптыванию травы.

Стелы следует устанавливать перпендикулярно движению пешеходов на перекрестках — с двух сторон по диагонали друг от друга и с четырех сторон, если проезжая часть шире четырех полос.

Навигационные стелы рекомендуется размещать на расстоянии:

- не менее 2,5 м от осей стволов деревьев;
- 1,5-2 м от элементов освещения;
- не менее 2 м от перекрестков и пешеходных переходов;
- не менее 2 м от фасадов зданий;
- не менее 2 м от элементов городской мебели;
- не менее 3 м от остановочных павильонов и нестационарных торговых объектов;
- не менее 2 м от светофоров и дорожных знаков.

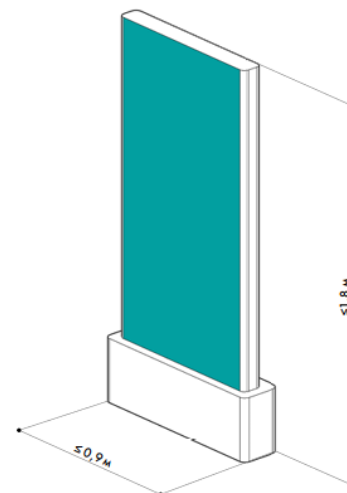
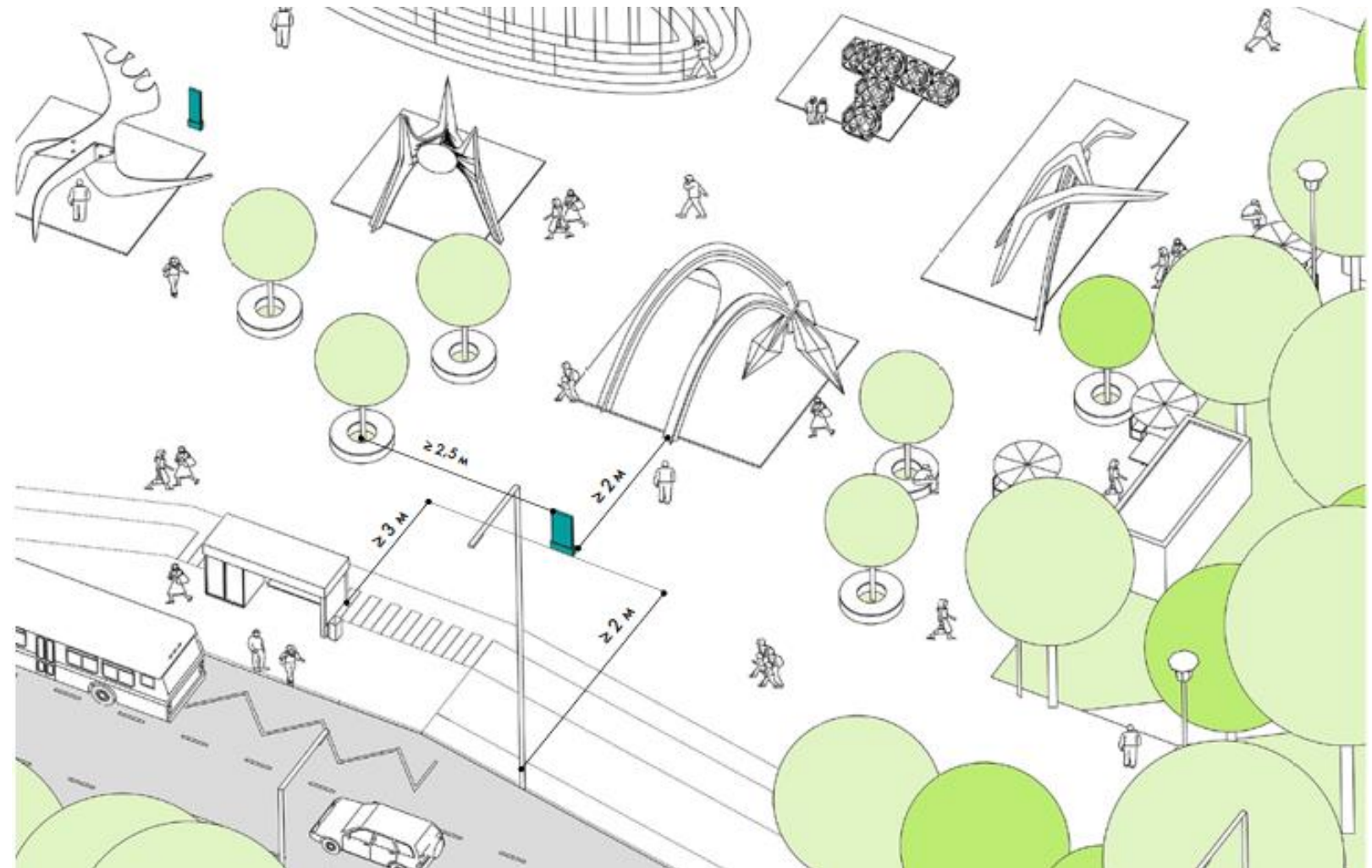

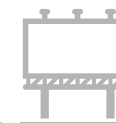

НАВИГАЦИОННАЯ СТЕЛА

ПРАВИЛА ОФОРМЛЕНИЯ

Конструкции не следует окрашивать в слишком яркие цвета, так как это мешает восприятию представленной на них информации и создает дополнительный визуальный шум. Все элементы необходимо ориентировать с учетом основных направлений движения пешеходов. Допустимо совместное или совмещенное использование навигационных конструкций (указатель, стела, стенд).

Конструкция должна иметь простую форму и лаконичный дизайн, быть выполненной из металла с окраской в монохромные цвета (серый, черный). Рекомендуется использовать антивандальное покрытие.

Подсветка осуществляется по внешнему краю конструкции светодиодными лампами или отсутствует. В случае отсутствия подсветки рекомендуется установка конструкции вблизи опор освещения. Подведение кабеля подземное. Возможно оснащение стел системой Wi-Fi.

Кроме того, навигационные стелы должны быть доступны для маломобильных жителей города. Для удобства слабовидящих основной блок информации следует размещать на высоте 1,5 м с возможностью подхода к стеле на расстояние до 0,08 м. Информацию нужно дублировать шрифтом Брайля.



ПЛОХО. Обзор закрыт элементами благоустройства



ПЛОХО. Расположение стелы с навигацией на элементе благоустройства не соответствует рекомендациям



ПЛОХО. Расположение информационных конструкций на газоне запрещено

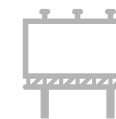

НАВИГАЦИОННАЯ СТЕЛА ДЛЯ ОБЩЕСТВЕННЫХ ЗДАНИЙ

ПРАВИЛА ОФОРМЛЕНИЯ

Навигационная стела для общественных зданий – отдельно стоящая конструкция, ориентированная преимущественно на пешеходов и предназначенная для размещения модулей вывесок общественных помещений, имеющих общий вход.

Максимальные габариты конструкции:

высота — 1,8 м,
ширина — 0,4 м.

Информационное поле должно состоять из одинаковых модулей — вывесок, имеющих высоту не более 0,3 м, длины — не более 0,4 м.

Модули должны иметь единое оформление и принцип размещения информации.

Конструкции данного типа рекомендуется располагать, если один вход ведет к помещениям более чем десяти организаций.

Конструкция должна быть расположена так, чтобы не загромождать входы в здания или витрины со стороны проезжей части, а также не должно создавать неудобства для пешеходов и маломобильных групп населения, препятствовать механизированной уборке улиц.

Навигационные стелы для общественных зданий рекомендуется размещать на расстоянии:

- не более 6 м от входа (рекомендуется ориентировать стелу на пешеходный тротуар);
- не менее 2,5 м от осей стволов деревьев;
- 1,5—2 м от элементов освещения;
- не менее 2 м от перекрестков и пешеходных переходов;
- не менее 2 м от фасадов зданий;
- не менее 2 м от элементов городской мебели;
- не менее 3 м от остановочных павильонов и нестационарных торговых объектов;
- не менее 2 м от светофоров и дорожных знаков.

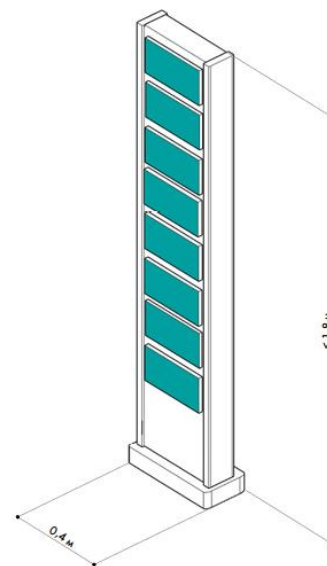
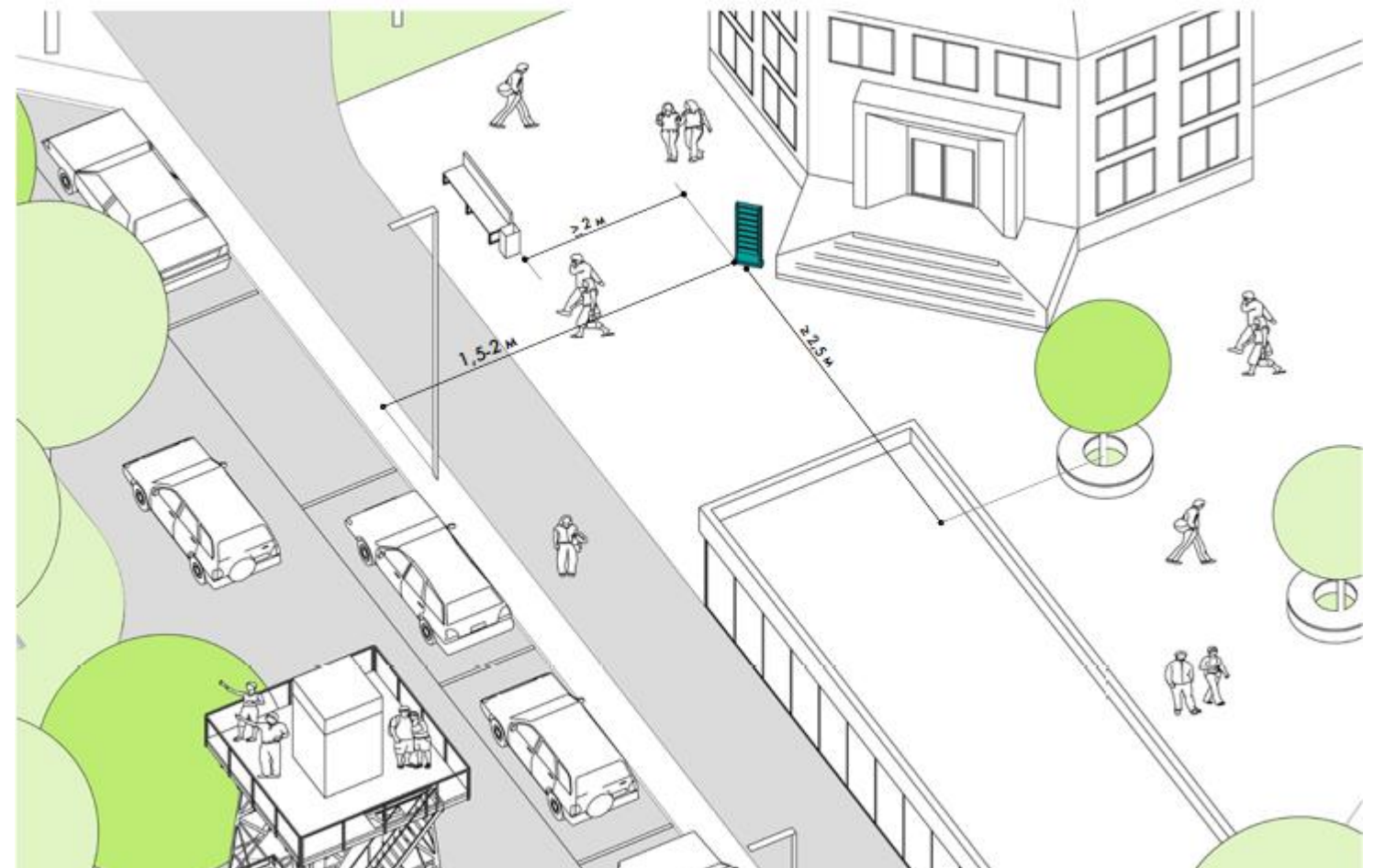

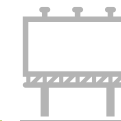

НАВИГАЦИОННАЯ СТЕЛА ДЛЯ ОБЩЕСТВЕННЫХ ЗДАНИЙ

ПРАВИЛА ОФОРМЛЕНИЯ

Стелы должны иметь модульную систему для легкой замены табличек, удобно располагаться, не загромождая фасад и не создавать препятствий для пешеходов.

Конструкция должна иметь простую форму и лаконичный дизайн, быть выполненной из металла с окраской в монохромные цвета (серый, черный). Рекомендуется использовать антивандалное покрытие.

Конструкция выполняется двухсторонней. Рекомендуется делать навигационные стелы с внутренней подсветкой светодиодами, неонам, люминесцентными лампами.

Кроме того, навигационные стелы должны быть доступны для маломобильных жителей города. Информацию нужно дублировать шрифтом Брайля.



ХОРОШО. Лаконичный дизайн стелы и структурированная информация об арендаторах не мешают восприятию улицы и фасада здания



ДОПУСТИМО. Габариты и размещение соответствуют правилам, но дизайн конструкции несовременен



ИНФОРМАЦИОННЫЕ И АФИШНЫЕ СТЕНДЫ

ПРАВИЛА РАСПОЛОЖЕНИЯ

Стенд — отдельно стоящая малогабаритная конструкция, состоящая из фундамента, каркаса и информационных полей, устанавливаемая для размещения рекламы, справочных материалов, карт местности и объявлений или рассказывающая пользователям о каком-либо объекте.

Максимальная общая высота стенда — 2,1 м, максимальная ширина — 1,5 м.

Выделяется два вида конструкций в зависимости от размещаемой информации:

— Информационный стенд может быть выполнен с одним или двумя информационными полями. Задняя сторона односторонней конструкции должна быть дополнена декоративным обрамлением. Информационные стенды могут быть сгруппированы (в группе не более 4 конструкций).

— Афишный стенд — рекламная конструкция, с одним или двумя информационными полями, предназначенных для размещения рекламы и информации исключительно о событиях общественного, культурно-развлекательного, спортивно-оздоровительного характера.

К установке и эксплуатации допускается конструкция с неподвижными изображениями на плоскости информационных полей.

Информационный стенд и афишный стенд ориентированы на пешеходов и автомобилистов, разрешены для размещения на любых типах улиц. Афишные стенды допускается размещать исключительно вблизи зданий, с которыми они функционально связаны (театры, кинотеатры и др.).

Конструкция должна быть расположена так, чтобы не загромождать входы в здания или витрины со стороны проезжей части, а также не создавать неудобства для пешеходов и маломобильных групп населения.

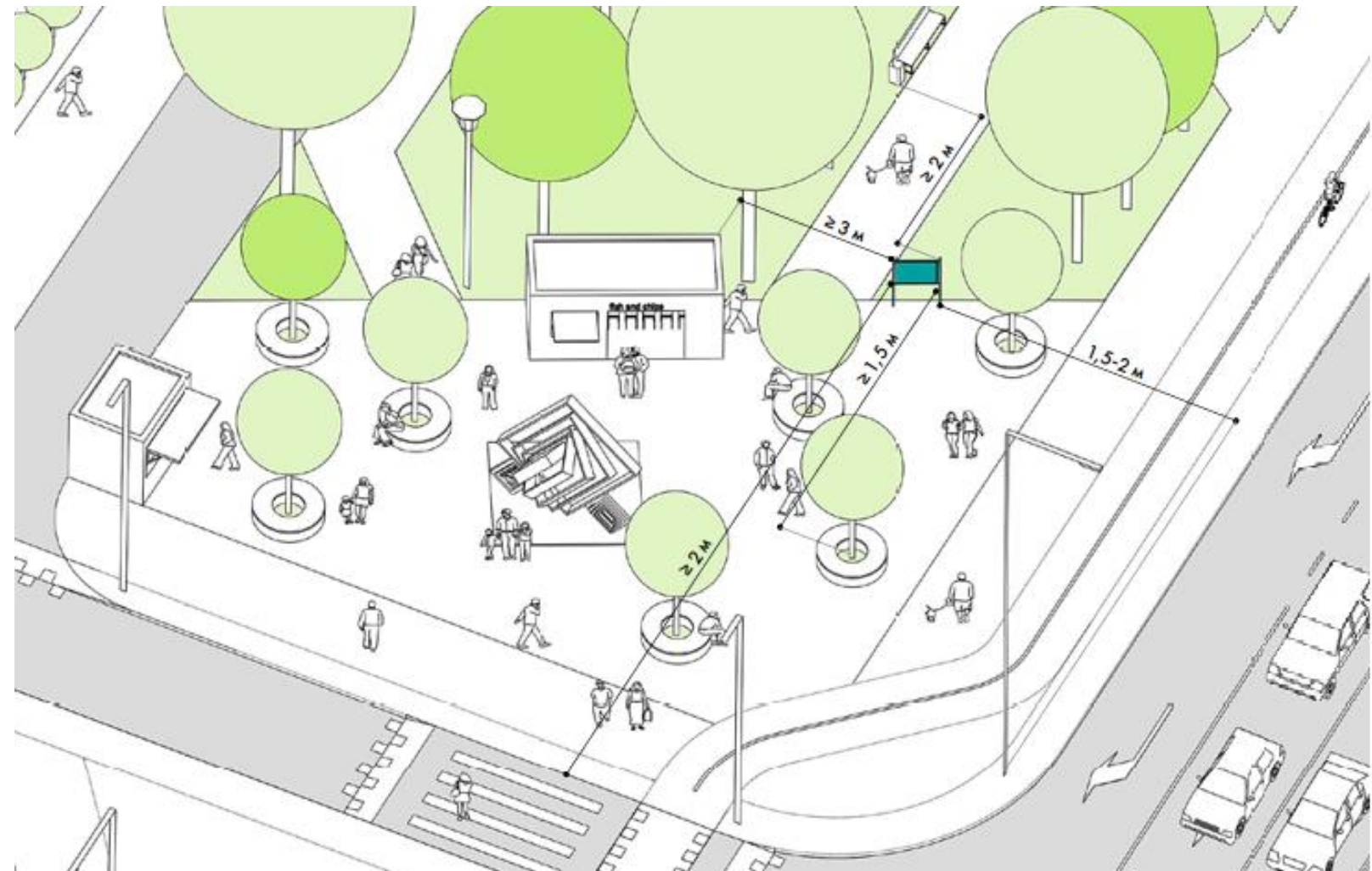

Информационные стенды могут быть сгруппированы но не более четырех стендов в ряд на расстоянии 1 м друг от друга.

Информационные стенды рекомендуется размещать на расстоянии: — не менее 1,5 м от осей стволов деревьев; — 1,5—2 м от элементов освещения; — не менее 2 м от перекрестков и пешеходных переходов; — не менее 2 м от фасадов зданий; — не менее 2 м от элементов городской мебели; — не менее 3 м от остановочных павильонов и нестационарных торговых объектов; — не менее 5 м от светофоров и дорожных знаков.

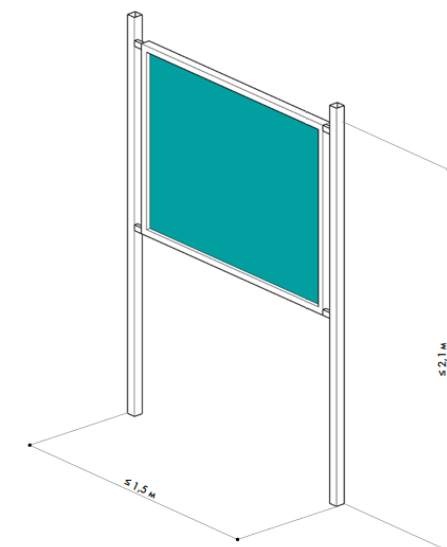

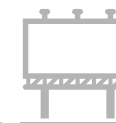

ИНФОРМАЦИОННЫЕ И АФИШНЫЕ СТЕНДЫ

ПРАВИЛА ОФОРМЛЕНИЯ

Конструкция стенда имеет одно или два информационных поля. Информация в виде постеров размещается на статичном информационном поле. Рекомендуется дополнять конструкцию защитным экраном. Допускаются два варианта устройства фундамента конструкции — заглубляемый и незаглубляемый.

Информационный стенд может быть оснащен внешней подсветкой со скрытым проведением кабеля.

При установке рекламных и информационных стендов для справочных материалов, карт местности и объявлений необходимо соблюдать определенные правила.

Стенды должны быть модульными — для легкой замены одних материалов другими, иметь удобную для чтения высоту, лаконичный внешний вид и сочетаться с окружающей городской средой. Предпочтительно, чтобы стенды были нейтральных цветов, так как выбор ярких цветовых решений увеличивает визуальный шум, мешает восприятию городской среды.

Также важно учитывать, что незадействованная площадь щита привлекает внимание вандалов и расклейщиков нелегальных объявлений. Поэтому рекомендуется задействовать обе стороны конструкции и использовать антивандальное покрытие.



ХОРОШО. Группировка и оформление афишных стендов соответствуют рекомендациям



ДОПУСТИМО. Расположение стендов соответствует правилам группировки, но дизайн несовременен



ПЛОХО. Обилие визуального мусора



ПЛОХО. Неэстетичное праздничное оформление стенда создает визуальный шум

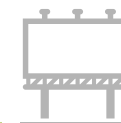

ИНФОРМАЦИОННЫЕ И АФИШНЫЕ СТЕНДЫ

ПРИМЕРЫ



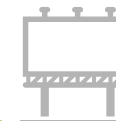

АФИШНАЯ ТУМБА И ПИЛЛАР

ПРАВИЛА РАСПОЛОЖЕНИЯ

Афишная тумба — отдельно стоящая среднегабаритная информационная конструкция с одним (панорамным) информационным полем диаметром 1,2 м и высотой 2,2 м. Преимущественно ориентирована на пешеходов.

Пиллар — рекламная конструкция, имеющая внешние поверхности для размещения информации и состоящая из фундамента, каркаса и трех информационных полей. Размер информационного поля рекламной конструкции составляет 3 х 1,4 м.

Допускается установка пиллара с неподвижными изображениями на плоскости информационных полей или с демонстрацией рекламы на динамических системах смены изображений (роллерные системы).

Этот вид рекламы рекомендуется размещать в технической или пешеходной зоне тротуара на расстоянии не менее 0,6 м от проезжей части.

Конструкция должна быть расположена так, чтобы не загромождать входы в здания или витрины со стороны проезжей части, а также не создавать неудобства для пешеходов и маломобильных групп населения.

Запрещено размещение афишных тумб и пилларов на тротуарах с шириной менее 3 м.

Афишные тумбы и пиллары рекомендуется размещать на расстоянии:

- не менее 5 м от светофоров и дорожных знаков;
- не менее 10 м от остановочных павильонов и нестационарных торговых объектов;
- не менее 15 м от фасадов зданий;
- не менее 2,5 м от стволов деревьев;
- не менее 5 м от пешеходных переходов;
- не менее 30 м от других конструкций среднего формата;
- не менее 15 м от перекрестков.

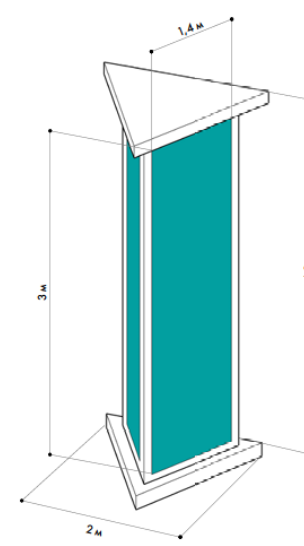
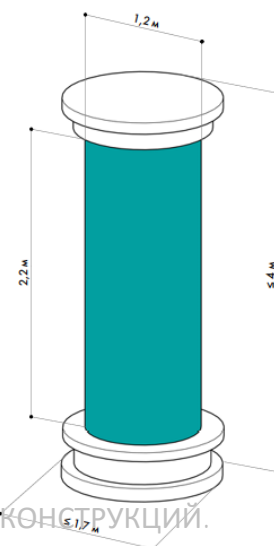

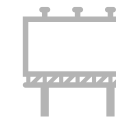

АФИШНАЯ ТУМБА И ПИЛЛАР

ПРАВИЛА ОФОРМЛЕНИЯ

Информация в виде постеров размещается на статичном информационном поле. Рекомендуется дополнять конструкцию защитным экраном.

Допускаются два варианта устройства фундамента конструкции — заглубляемый и незаглубляемый. Конструкция может быть оснащена внешней подсветкой со скрытым проведением кабеля.

Рекомендуется размещать в городе афишные тумбы и пиллары с нейтральным, минималистичным дизайном, без отсылок к историческому стилю. Использовать нейтральные монохромные цвета в отделке.



ПЛОХО. Не соблюдено расстояние от афишной тумбы до опоры освещения



ПЛОХО. Не соблюдено минимальное расстояние между разными типами рекламно-информационных конструкций



ПЛОХО. Размещение афишной тумбы опоры освещения и ствола дерева не соблюдено



ПЛОХО. Расположение тумбы не соответствует правилам

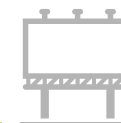

АФИШНАЯ ТУМБА И ПИЛЛАР

ПРИМЕРЫ



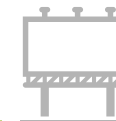

СИТИ-ФОРМАТ

ПРАВИЛА РАСПОЛОЖЕНИЯ

Сити-формат – малогабаритная рекламная конструкция (щит), состоящая из фундамента, каркаса и одного или двух информационных полей. Размер информационного поля рекламной конструкции составляет 1,8×1,2 м, общие габариты конструкции – 2,8×1,4 м.

Преимущественно ориентирована на пешеходов.

Внешний вид сити-форматов должен сочетаться по стилю с другими малыми архитектурными формами, городской средой и окружающими зданиями.

Конструкция изготавливается двухсторонней, имеет два информационных поля.

Виды отображения информации:

– Статичное информационное поле не содержит технологии смены изображения, размещать информацию рекомендуется на бумажных плакатах под закаленным стеклом или стеклом-триплексом. Запрещается размещать рекламу на торцах сити-формата.

– Скроллерное информационное поле снабжено роллерным механизмом, позволяющим автоматически сменять рекламные постеры, рекомендуется размещать информацию на бумажных плакатах.

– Электронное информационное поле выполняется в виде светодиодного экрана, позволяющего демонстрировать различные изображения, рекомендуется использовать LED-панели.

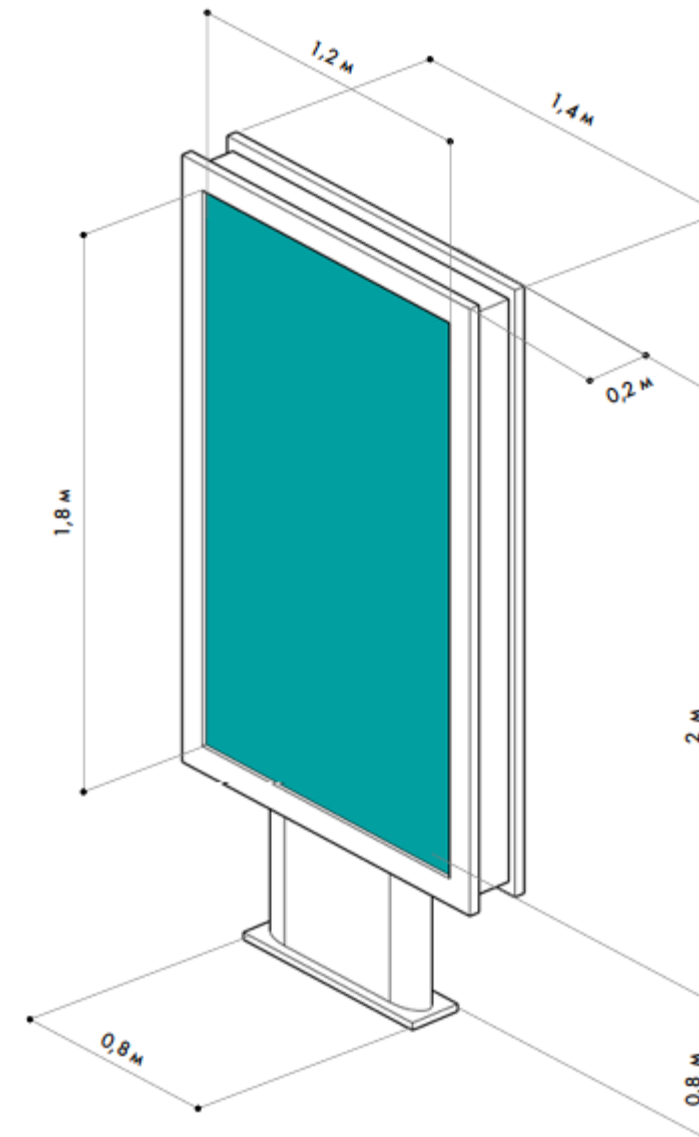

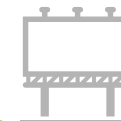

СИТИ-ФОРМАТ

ПРАВИЛА РАСПОЛОЖЕНИЯ

Сити-форматы ориентированы на пешеходов и автомобилистов, разрешены для размещения на любых типах улиц. Такой вид рекламы рекомендуется размещать в технической или пешеходной зоне тротуара на расстоянии не менее 0,6 м от проезжей части.

Расположение рекламной конструкции не должно загромождать входы в здания или витрины со стороны проезжей части, а также создавать неудобства для пешеходов и маломобильных групп населения.

При необходимости установки рекламной конструкции вблизи остановки общественного транспорта, рекомендуется использование встроенного сити-формата. Запрещается устанавливать стенды на тротуарах с шириной менее 4 м, также не рекомендуется их размещение в зоне озеленения.

На сити-форматах, размещенных вблизи пешеходных переходов и перекрестков, запрещается трансляция видеороликов и анимации.

Сити-форматы рекомендуется размещать на расстоянии:

- не менее 5 м от светофоров и дорожных знаков;
- не менее 3 м от остановочных павильонов и нестационарных торговых объектов;
- не менее 10 м от фасадов зданий;
- не менее 1,5 м от стволов деревьев;
- не менее 5 м от перекрестков пешеходных переходов;
- не менее 30 м от других конструкций.

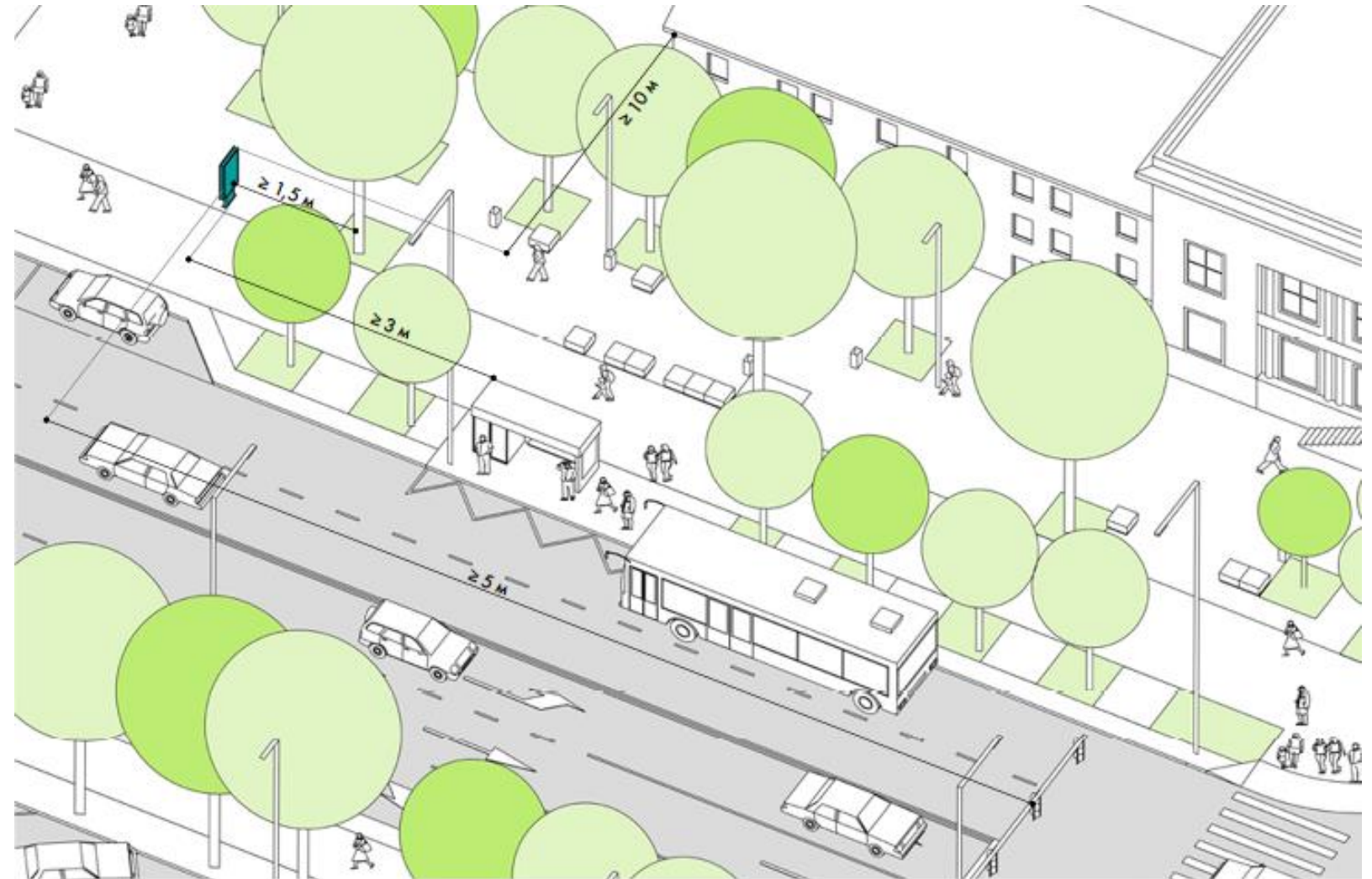

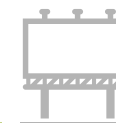

СИТИ-ФОРМАТ

ПРАВИЛА ОФОРМЛЕНИЯ

При установке рекламных и информационных сити-форматов необходимо соблюдать следующие правила. Конструкции не должны мешать комфортному передвижению пешеходов.

Сити-форматы должны быть модульными для легкой замены одних материалов другими, иметь удобную для чтения высоту, сочетаться по стилю с другими малыми архитектурными формами и окружающими зданиями.

Предпочтительно, чтобы стенды были нейтральных цветов, так как выбор ярких цветовых решений увеличивает визуальный шум, мешает восприятию городской среды. Также нужно учитывать, что незадействованная задняя сторона щита привлекает внимание вандалов и расклейщиков нелегальных объявлений, поэтому рекомендуется размещать рекламу на обеих сторонах конструкции. Информационное поле должно быть остеклено.

Рекомендуется оснащать конструкции подсветкой светодиодными лампами по внешнему или внутреннему краю. Фундамент опоры не должен выступать над уровнем земли более чем на 0,05 м. Рекомендуется подземное подведение кабеля.



ХОРОШО. Размещение, современный дизайн и тип информационного поля сити-формата соответствуют рекомендациям



ХОРОШО. Размещение и дизайн сити-формата соответствует рекомендациям



ПЛОХО. Не соблюдено минимальное расстояние до объекта благоустройства



ПЛОХО. Размещение сити-формата на велопарковке не допустимо



ПЛОХО. Габариты сити-формата не соответствуют рекомендациям



ПЛОХО. Допустимое расстояние от сити-формата до опоры освещения не соблюдено

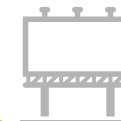

ВСТРОЕННЫЙ СИТИ-ФОРМАТ

ПРАВИЛА РАСПОЛОЖЕНИЯ

Встроенный сити-формат – малогабаритная рекламная конструкция (щит), состоящая из каркаса и одного или двух информационных полей, монтируемая на объектах благоустройства.

Размер информационного поля рекламной конструкции составляет 1,8 x 1,2 м.

Площадь информационного поля рекламной конструкции определяется общей площадью двух его сторон.

Конструкция преимущественно ориентирована на пешеходов. Внешний вид сити-форматов должен сочетаться по стилю с другими малыми архитектурными формами, городской средой и окружающими зданиями.

Допустимо размещение встроенных сити-форматов только в составе остановочных павильонов и нестационарных торговых объектах.

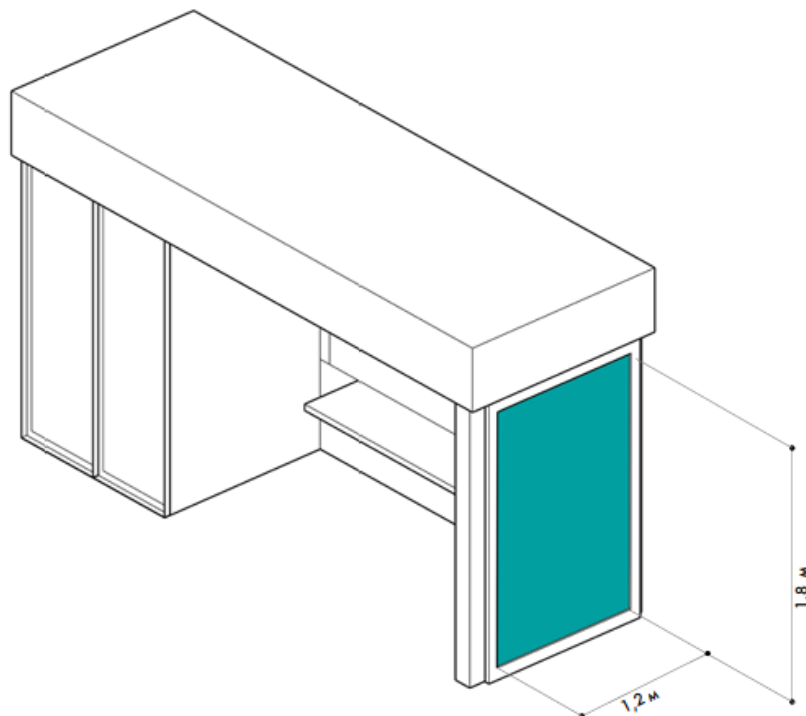

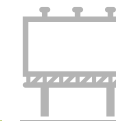

ВСТРОЕННЫЙ СИТИ-ФОРМАТ

ПРАВИЛА ОФОРМЛЕНИЯ

При установке рекламных и информационных сити-форматов необходимо соблюдать следующие правила. Конструкции не должны мешать комфортному передвижению пешеходов.

Удачное решение – совмещение сити-формата с остановкой общественного транспорта.

Сити-форматы должны быть модульными для легкой замены одних материалов другими, иметь удобную для чтения высоту, сочетаться по стилю с другими малыми архитектурными формами и окружающими зданиями.

Предпочтительно, чтобы стенды были нейтральных цветов, так как выбор ярких цветовых решений увеличивает визуальный шум, мешает восприятию городской среды.

Также нужно учитывать, что незадействованная задняя сторона щита привлекает внимание вандалов и расклейщиков нелегальных объявлений, поэтому рекомендуется размещать рекламу на обеих сторонах конструкции. Информационное поле должно быть остеклено.

Рекомендуется оснащать конструкции подсветкой светодиодными лампами по внешнему или внутреннему краю. Фундамент опоры не должен выступать над уровнем земли более чем на 0,05 м. Рекомендуется подземное подведение кабеля.



ХОРОШО. Размещение сити-формата на остановочном павильоне соответствует рекомендациям



ХОРОШО. Размещение сити-формата на остановочном павильоне соответствует рекомендациям



ХОРОШО. Размещение сити-формата на нестационарном торговом объекте соответствует рекомендациям



ХОРОШО. Размещение сити-формата на остановочном павильоне соответствует рекомендациям



ХОРОШО. Размещение сити-формата на остановочном павильоне соответствует рекомендациям



ХОРОШО. Размещение сити-формата на остановочном павильоне соответствует рекомендациям

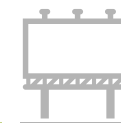

ШТЕНДЕР

ПРАВИЛА РАСПОЛОЖЕНИЯ

Штендер – отдельно стоящая конструкция малых габаритов для размещения наружной рекламы временного характера. Штендеры используются в качестве мобильного рекламного носителя на улицах, в торговых центрах и объектах ритейла.

Запрещено использование двух и более штендеров возле одного и того же входа. Если организации имеют общий вход, то собственники должны самостоятельно регулировать очередность смены штендеров на входе.

Время установки штендера на площадку должно соответствовать времени работы торгового пункта.

Эксплуатируемое рекламное поле штендера не должно превышать 1,2 x 0,8 м.

Штендеры размещаются в пешеходных зонах и на тротуарах в пределах 2 м от входа в предприятие, учреждение.

Штендеры рекомендуется размещать на расстоянии:

- не менее 5 м от других отдельно стоящих рекламных и информационных конструкций;
- не менее 0,5 м от фасада здания;
- не менее 5 м от светофоров и дорожных знаков;
- не менее 10 м от фасадов зданий;
- не менее 1,5 м от стволов деревьев;
- не менее 5 м от перекрестков пешеходных переходов;
- не менее 30 м от других конструкций.

С учетом климатических условий, штендеры должны иметь надежную конструкцию, исключающую возможность опрокидывания.

Запрещается присоединение или крепление штендера к зеленым насаждениям, иным природным объектам, либо к световым опорам, столбам, светофорам и иным объектам, не принадлежащим владельцу рекламной конструкции.

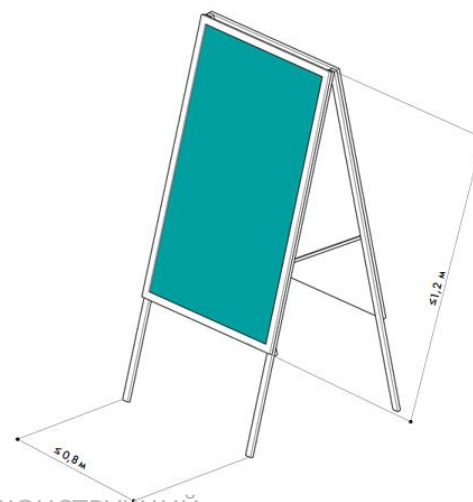
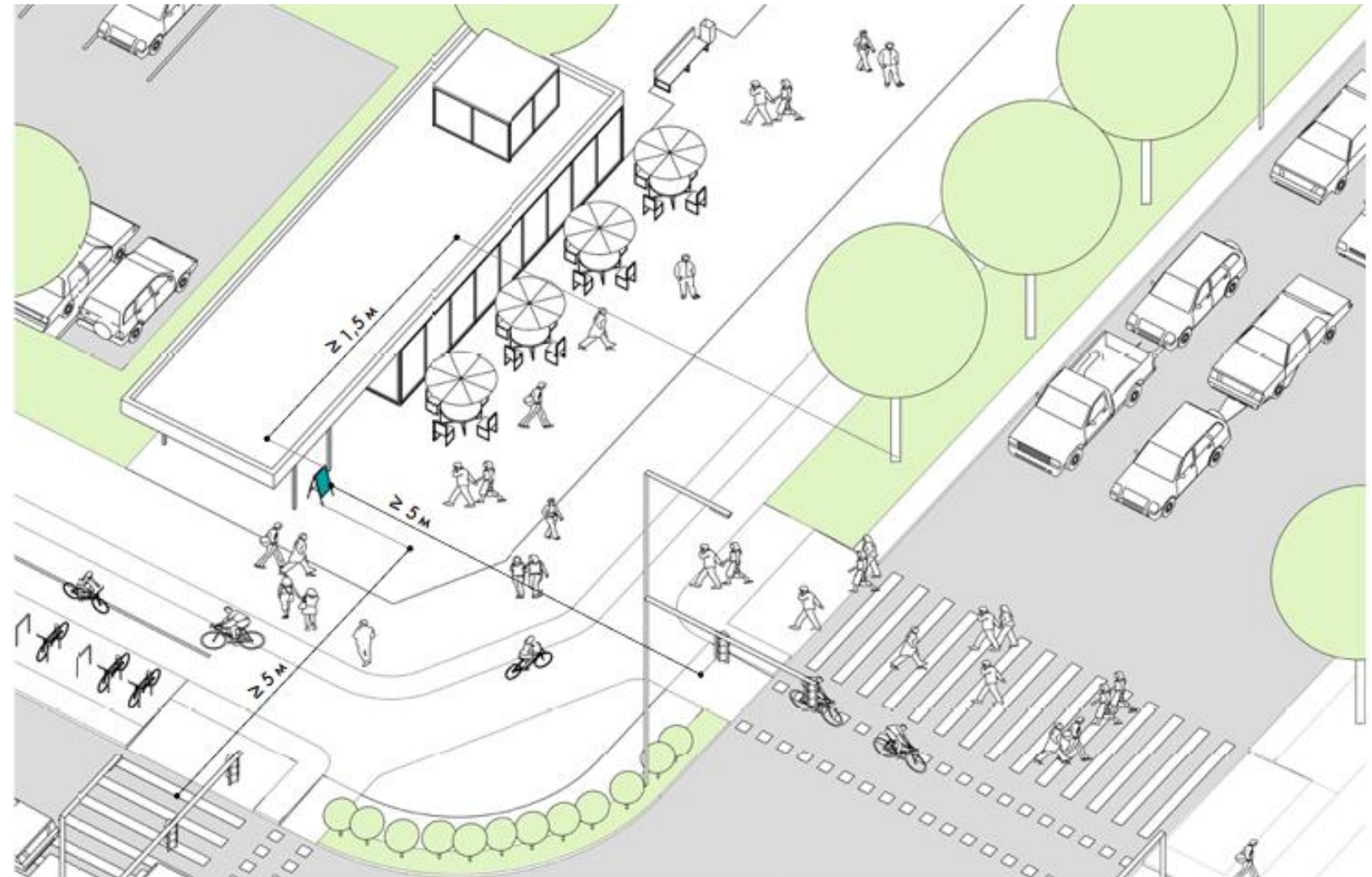

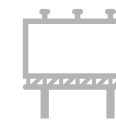

ШТЕНДЕР

ПРАВИЛА ОФОРМЛЕНИЯ

Конструкция штендера изготавливается двухсторонней, имеет два информационных поля. Конструкции должны быть компактными, сочетаться по стилю с другими малыми архитектурными формами и окружающими зданиями.

Штендеры не рекомендуется исполнять в ярких активных цветах, так как это мешает восприятию представленной на щите информации, вносит визуальный шум в городскую среду. Предпочтительным вариантом является графичное сочетание черного мелового фона с белым шрифтом. Помимо того, такой вариант позволяет при необходимости менять информацию на носителе.

Также возможны решения с прозрачным фоном и белыми, черными или нейтральными буквами.

Рекомендуется установка графичных рекламных носителей во входных зонах кафе.

Фигурные (силуэтные) конструкции штендеров являются слишком назойливыми, поэтому должны иметь ограничение по высоте и размещению на улицах города.



ХОРОШО. Размещение, современный дизайн штендера соответствуют рекомендациям



ПЛОХО. Размещение не соответствует рекомендациям



ХОРОШО. Соблюдено минимальное расстояние до объекта благоустройства, лаконичный дизайн



ПЛОХО. Размещение штендера на недопустимом расстоянии до объекта благоустройства



ХОРОШО. Размещение штендера соответствует рекомендациям



ХОРОШО. Допустимое расстояние от здания, графичный дизайн

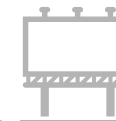

СТЕЛА АЗС

ПРАВИЛА РАСПОЛОЖЕНИЯ

Стела АЗС – отдельно стоящая малогабаритная информационная конструкция индивидуального формата с одним или двумя объемными информационными полями шириной до 2,5 м и высотой до 8 м, предназначенная для информирования потребителей о наименовании автозаправочной станции, видах оказываемых услуг, экологическом классе и стоимости реализуемого топлива.

Виды отображения информации:

- Статичное информационное поле не содержит технологии смены изображения, размещать информацию рекомендуется на бумажных плакатах под закаленным стеклом или стеклом-триплексом. Запрещается размещать рекламу на торцах сити-формата.
- Скроллерное информационное поле снабжено роллерным механизмом, позволяющим автоматически сменять рекламные постеры, рекомендуется размещать информацию на бумажных плакатах.
- Электронное информационное поле выполняется в виде светодиодного экрана, позволяющего демонстрировать различные изображения, рекомендуется использовать LED-панели.

Допускается размещение не более одной стелы АЗС в границах земельного участка, занимаемого автозаправочной станцией. Стела АЗС должна соответствовать требованиям нормативных актов по безопасности движения транспорта, в том числе обеспечение видимости дорожных знаков, светофоров и других технических средств организации дорожного движения.

Стелы АЗС рекомендуется размещать на расстоянии:

- не менее 5 м от светофоров и дорожных знаков;
- не менее 3 м от остановочных павильонов и нестационарных торговых объектов;
- не менее 10 м от фасадов зданий;
- не менее 1,5 м от стволов деревьев;
- не менее 5 м от перекрестков пешеходных переходов;
- не менее 30 м от других конструкций.

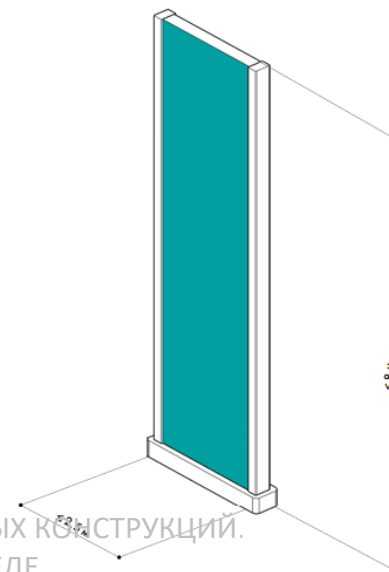

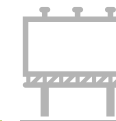

СТЕЛА АЗС

ПРАВИЛА ОФОРМЛЕНИЯ

Конструкция выполняется одно- или двухсторонней.

Конструкция может быть с цельным информационным полем или с разделенным на несколько табличек. Дизайн стелы АЗС не должен иметь сходства с дорожными знаками или техническими средствами организации дорожного движения и отвлекать внимание участников дорожного движения.

Подсветка рекомендуется люминесцентными лампами, светодиодами, неоном и металлогалогенными прожекторами. Рекомендуется подземное подведение кабеля.



ХОРОШО. Стела размещена на достаточном удалении от других объектов городской среды



ХОРОШО. Подсветка стелы соответствует требованиям



ПЛОХО. Близкое расположение к дорожным знакам. Знаки частично закрывают стелу



СИТИ-БОРД ПРАВИЛА РАСПОЛОЖЕНИЯ

Сити-борд – отдельно стоящая крупногабаритная рекламная конструкция с одним или двумя информационными полями. Размеры одного поля не более 3,7 x 2,7 м. Общие максимальные габариты конструкции 7,4 x 4,4 м. Минимальная высота опоры 3 м. Ориентирована на пешеходов на автомобилистов.

Виды отображения информации:

- Статичное информационное поле не содержит технологии смены изображения, размещать информацию рекомендуется на бумажных плакатах под закаленным стеклом или стеклом-триплексом.
- Скроллерное информационное поле снабжено роллерным механизмом, позволяющим автоматически сменять рекламные постеры, рекомендуется размещать информацию на бумажных плакатах.
- Электронное информационное поле выполняется в виде светодиодного экрана, позволяющего демонстрировать различные изображения, рекомендуется использовать LED-панели.
- Призмадинамическое информационное поле состоит из набора трехсторонних динамических призм, позволяющих демонстрировать с заданным промежутком времени три различных изображения.

Сити-борды ориентированы преимущественно на автомобилистов, а также пешеходов, разрешены для размещения на второстепенных городских улицах.

Этот вид рекламы рекомендуется размещать на тротуаре в зоне озеленения или на специально выделенной разделительной полосе на расстоянии не менее 0,6 м и не более 5 м от края проезжей части.

Сити-борды следует располагать на единой оси с другими отдельно стоящими рекламными носителями крупного формата перпендикулярно проезжей части.

Расположение рекламной конструкции не должно создавать неудобства для пешеходов и маломобильных групп населения. Разрешено размещение сити-бордов на разделительных полосах шириной более 7,5 м.

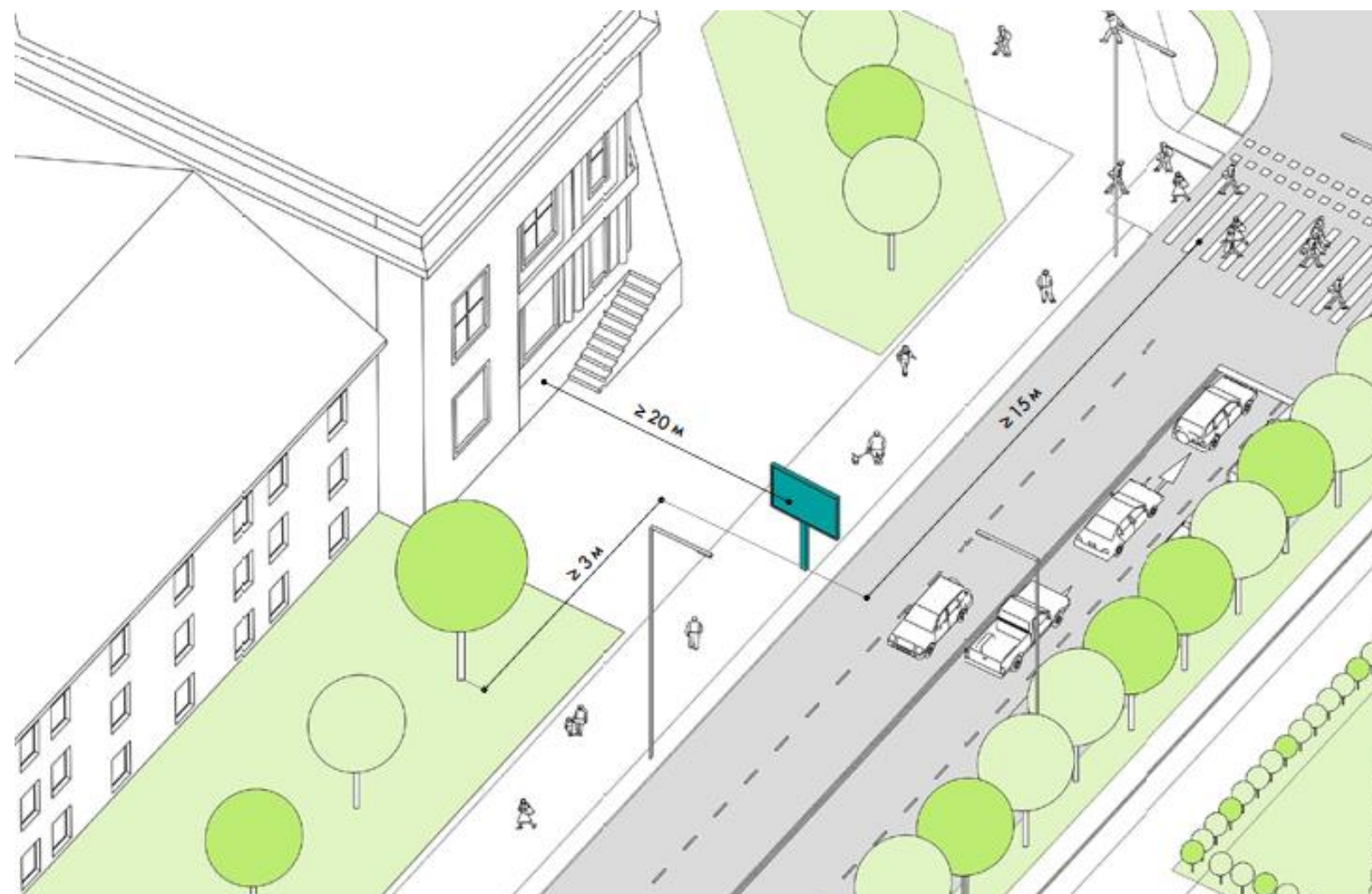

Сити-борды рекомендуется размещать на расстоянии:

- не менее 5 м от светофоров и дорожных знаков;
- не менее 5 м от остановочных павильонов и нестационарных торговых объектов;
- не менее 20 м от фасадов зданий;
- не менее 3 м от стволов деревьев;
- не менее 15 м от перекрестков пешеходных переходов;
- не менее 50 м от других конструкций.

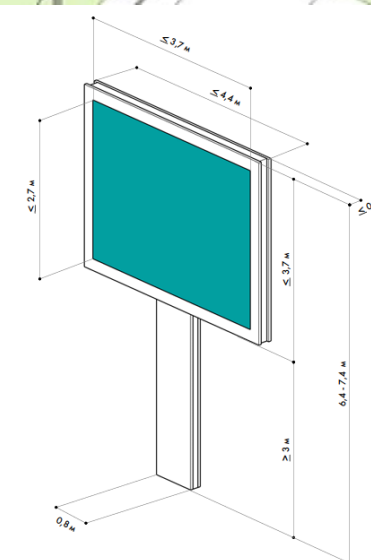

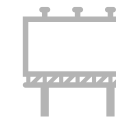

СИТИ-БОРД

ПРАВИЛА ОФОРМЛЕНИЯ

Сити-борды должны быть модульными – для легкой замены одних материалов другими, иметь внешнюю или внутреннюю подсветку, гармонично вписываться в городскую среду.

Конструкцию сити-борда следует окрашивать в темные нейтральные цвета (черный, темно-серый, металлик), чтобы не мешать восприятию представленной на щите информации и не создавать дополнительный визуальный шум.



ХОРОШО. Расположение сити-борда соответствует рекомендациям, современный дизайн



ХОРОШО. Расположение сити-борда соответствует рекомендациям, современный дизайн



ХОРОШО. Расположение сити-борда соответствует рекомендациям, современный дизайн



ХОРОШО. Расположение сити-борда соответствует рекомендациям, современный дизайн



БИЛБОРД

ПРАВИЛА РАСПОЛОЖЕНИЯ

Билборд – отдельно стоящая крупногабаритная рекламная конструкция, имеющая внешние поверхности для размещения рекламы и состоящая из фундамента, каркаса и информационных полей. Конструкция может иметь одно, два или три информационных поля. Размеры одного поля не более 6 х 3 м.

Виды отображения информации:

- Статичное информационное поле не содержит технологии смены изображения, размещать информацию рекомендуется на бумажных плакатах под закаленным стеклом или стеклом-триплексом.
- Скроллерное информационное поле снабжено роллерным механизмом, позволяющим автоматически сменять рекламные постеры, рекомендуется размещать информацию на бумажных плакатах.
- Электронное информационное поле выполняется в виде светодиодного экрана, позволяющего демонстрировать различные изображения, рекомендуется использовать LED-панели.
- Призмадинамическое информационное поле состоит из набора трехсторонних динамических призм, позволяющих демонстрировать с заданным промежутком времени три различных изображения.

Билборды ориентированы преимущественно на автомобилистов, а также пешеходов, разрешены для размещения на второстепенных городских улицах.

Этот вид рекламы рекомендуется размещать на тротуаре шириной более 4,5 м или на специально выделенной разделительной полосе на расстоянии не менее 0,6 м и не более 5 м от края проезжей части.

Билборды следует располагать на единой оси с другими отдельно стоящими рекламными носителями крупного формата перпендикулярно проезжей части. Расположение рекламной конструкции не должно создавать неудобства для пешеходов и маломобильных групп населения.

Разрешено размещение билбордов на разделительных полосах шириной более 7,5 м.

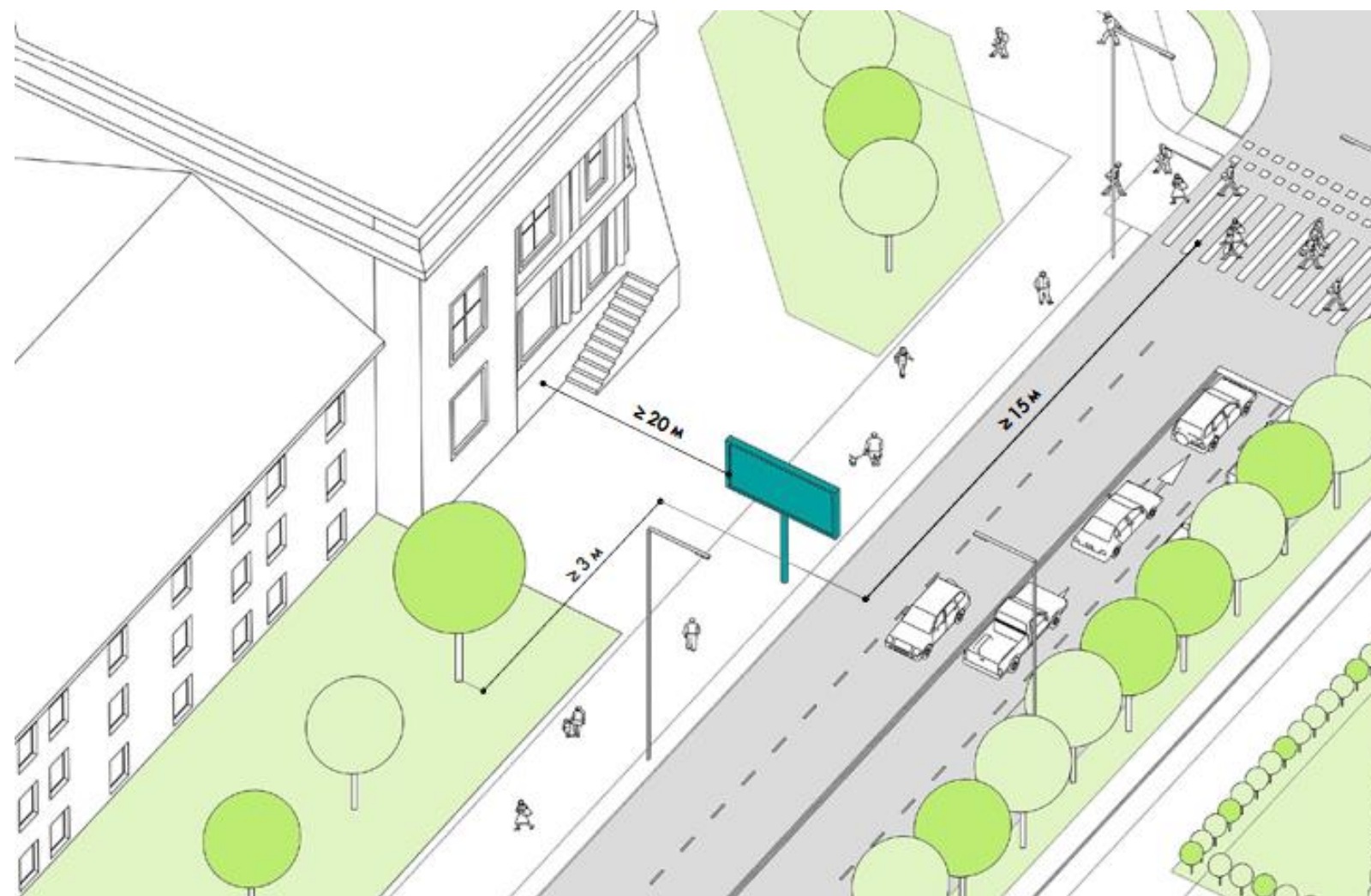

Билборды рекомендуется размещать на расстоянии:

- не менее 5 м от светофоров и дорожных знаков;
- не менее 5 м от остановочных павильонов и нестационарных торговых объектов;
- не менее 20 м от фасадов зданий;
- не менее 3 м от стволов деревьев;
- не менее 15 м от перекрестков пешеходных переходов;
- не менее 50 м от других конструкций.

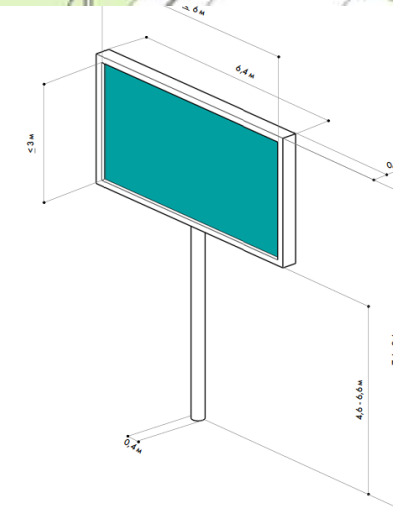

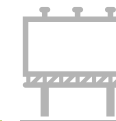

БИЛБОРД

ПРАВИЛА ОФОРМЛЕНИЯ

Билборды должны быть модульными – для легкой замены одних материалов другими, иметь внешнюю или внутреннюю подсветку, гармонично вписываться в городскую среду.

Конструкцию билборда следует окрашивать в темные нейтральные цвета (черный, темно-серый, металлик), чтобы не мешать восприятию представленной на щите информации и не создавать дополнительный визуальный шум.



ХОРОШО. Дизайн билборда соответствует рекомендациям

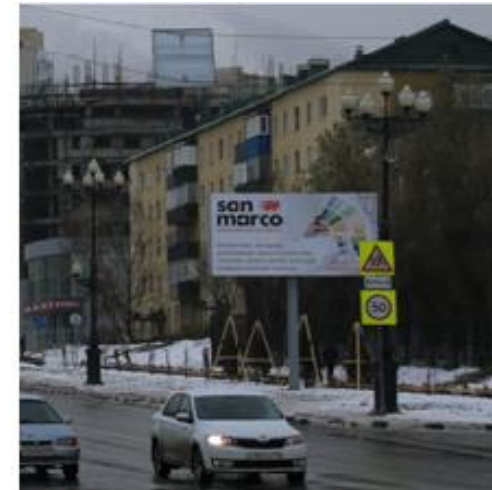

ХОРОШО. Расположение билборда соответствует рекомендациям, современный дизайн



ПЛОХО. Расстояние до стволов деревьев не соблюдено, навязчивая реклама

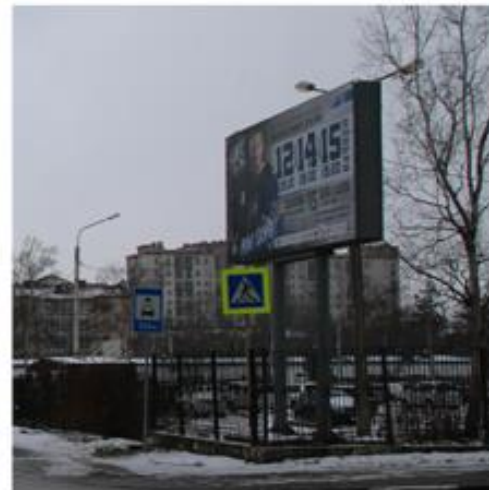

ПЛОХО. Оформление билборда несовременно и не соответствует рекомендациям



ПЛОХО. Расстояние до стволов деревьев не соблюдено

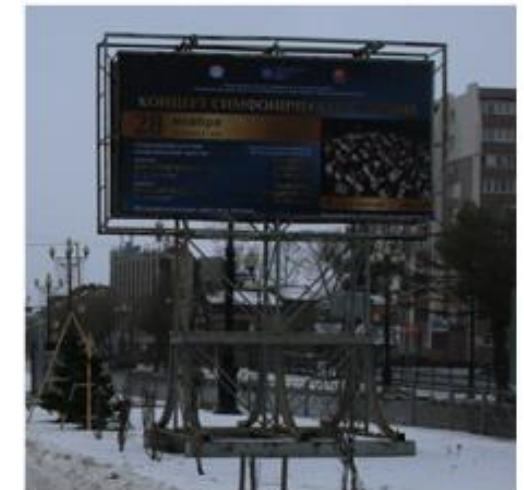

ПЛОХО. Неэстетичное оформление билборда создает визуальный шум